

Wieser Ges.m.b.H.
Beschläge Manufaktur
Emsenhuberstraße 21
A - 4541 Adlwang
Österreich - Austria

Tel. +43 (0) 72 58 / 54 25
Fax +43 (0) 72 58 / 54 26

www.wieser-antik.com
office@wieser-antik.com

Wieser Ges.m.b.H. Beschläge Manufaktur

Produktkatalog 2018



Produktkatalog 2018



Wieser Ges.m.b.H.
Beschlüge Manufaktur
Emsenhuberstraße 21
A - 4541 Adlwang
Österreich - Austria

Tel. +43 (0) 72 58 / 54 25
Fax +43 (0) 72 58 / 54 26

www.wieser-antik.com
office@wieser-antik.com



Wieser Beschläge 2018

	Verkaufs- und Lieferbedingungen Oberflächen, Qualität, Wartung und Pflege Türdrücker Fenstertriebe und Fensterrollen	5 6 - 7 8 - 29 30 - 40
	Vorhangstangen	41 - 43
	Möbelbänder Spiralbänder Langbänder und Kegel	44 45 - 46 47 - 56
	Winkelbänder für Eingangstüren Winkelbänder für Fensterläden Winkelbänder für Fenstertüren	57 - 58 59 - 61 62 - 64
	Ladenhalter	65 - 66
	Türklopfer und Türkнопfe Schlüsselschilder Möbelbeschläge	66 - 67 68 - 69 70 - 72
	Kleiderhaken	73 - 75
	Geschmiedete Griffe Stiegengeländer	75 - 76 77



Wieser Beschläge 2018

	Maukastenschlösser und Türfallen Shaker Türfalle und Heberiegel	78 - 79 80
	Schwenkriegelverschlüsse Torbeschläge Torhalter	81 - 83 83 - 86 87
	Schubriegel für Tore Schubriegel für Türen Schlaufen, Schlitzplatten und Klampfl	88 89 90
	Schubriegel für Fenster Reiber und weitere Fensterbeschläge Aufspreitzstangen Espagnolette Verschlüsse	91 - 92 93 - 100 97 98 - 99
	Fensterbänder Türbänder	101 - 108 108 - 111
	Vorhangstangen Ø 16/20/30 mm Scheibengardinenstangen Messinggriffe Wandstangen, Barstangen, Stoßgriffe	112 - 115 116 - 117 118 119 - 122
	Messingkugel, -knöpfe und Zubehör Geschmiedete Nägel, Krallenköpfe Vierkantmuttern, Beilagscheiben Schrauben, Bürstenscheibe, Leinöl	123 - 125 126 127 128 - 131



Die Beschlägemanufaktur

Im 400 Jahre alten Schaflehnerhof, einem mit solider und traditioneller Handwerksarbeit renovierten Vierkanthof, in Adlwang werden alle Produkte der Wieser Ges.m.b.H. erzeugt.

Ein wunderschönes Ambiente und sein liebevoll gestaltetes Äußeres locken die Besucher und Gäste des Schaflehnerhofes in den Innenhof und die Ausstellungsräume.

Hier können Sie unsere Produkte vor Ort betrachten, die außergewöhnliche Qualität prüfen, sowie sich von der Schönheit und der unübertroffenen Funktionalität der Produkte überzeugen.



Öffnungszeiten und Verkauf:

**Montag bis Donnerstag: 8:00 - 12:00 und
14:00 - 16:30 Uhr, Freitag: 8:00 - 12:00 Uhr**

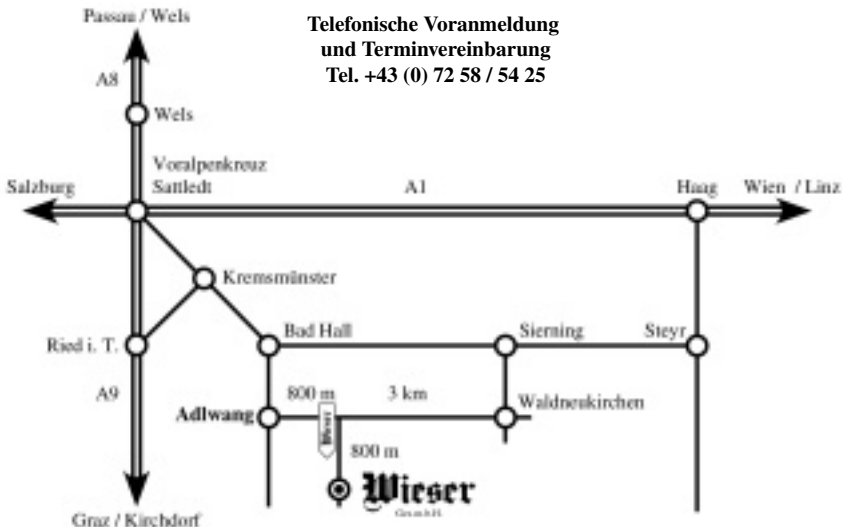



Verkaufs und Lieferbedingungen

Bestellen Sie direkt bei uns!

Tel: + 43 / 7258 / 5425
Fax: + 43 / 7258 / 5426
Email: office@wieser-antik.com

Sie erhalten von uns per Fax eine Auftragsbestätigung, eine Übersicht Ihrer Bestellung mit Lieferzeit, Produktdetails Rechnungssumme und Zahlungshinweise.

Sobald die von Ihnen unterzeichnete Auftragsbestätigung per Fax retourniert wurde, liefern wir Ihre bestellten Waren aus. Sollten Sie kein Fax besitzen, liefern wir gegen Vorauszahlung.

Rücksendungen werden nur nach vorheriger schriftlicher Vereinbarung angenommen. Im Falle einer vereinbarten Rücksendung werden 75% des Warenwertes gutgeschrieben sowie € 10,- Bearbeitungsgebühr verrechnet.

Neukundenbestellung

Als Neukunde erhalten Sie automatisch die ersten zwei Lieferung per Nachnahme. Danach werden Sie von uns frei beliefert. Liegt die letzte Lieferung mehr als zwei Jahre zurück werden Sie automatisch wieder als Neukunde eingestuft und per Nachnahme beliefert. Die Nachnahmekosten gehen zu Lasten des Bestellers.

Versand

Ihre Bestellungen über € 100,- Nettowarenwert innerhalb Österreich sowie über € 300,- nach Deutschland senden wir per Paketdienst versandkostenfrei. Weitere Länder auf Anfrage. Erfolgt die Sendung per Nachnahme verrechnen wir eine Nachnahmegebühr.

Mindestbestellmenge ist exkl. Mwst. € 50,-.

Musterservice

Muster werden Ihnen 14 Tage kostenlos zur Verfügung gestellt. Sollte keine Rücksendung erfolgen werden diese nach 30 Tagen verrechnet. Muster mit einem Warenwert unter € 20,- werden sofort mit Aufwandsgebühren wie Versand und Nachnahmegebühr verrechnet.

Preise exkl. Mwst.

Keine Haftung für Druckfehler. Änderungen von Inhalt und Produkten jeglicher Art vorbehalten. Maßangaben in mm und ohne Gewähr. Der Lieferumfang bei Beschlägen beinhaltet keine Befestigungsschrauben. Schrauben sollten daher bei Bedarf mitbestellt werden.

Erfüllungsort Adlwang
Gerichtsort Wels
Handelsgericht Wels HRB 1590



Oberflächen und Material

Eisen geölt

Eisen geölt ist eine Oberfläche die traditionell für den Zweck der Beschlägewartung auf der Basis von natürlichen Leinöl verwendet wird. Die Oberfläche ist dunkel, nicht homogen, härtet aus und ist bei sachgemäßen Gebrauch der Beschläge relativ widerstandsfähig. Durch mechanische Bearbeitung oder unsachgemäßen Gebrauch kann diese Oberfläche jedoch beschädigt werden und eine Reaktion mit der Umgebung des blanken Materials beschleunigen (Oxidation). Der Vorteil liegt in der Einfachheit der Wartung. Dazu empfehlen wir natürliches Leinöl. Nach der Montage von Eisen geölt - Beschlägen - raten wir den Beschlag mitsamt Befestigungsschrauben komplett nachzuölen.

Eisen verzinkt patiniert

Eisen verzinkt patiniert ist eine galvanische Oberfläche die weitgehenden Rostschutz bietet und für den Aussenbereich bevorzugt wird. Verzinkt patinierte Oberflächen sind dunkel bis schwarz und bieten für Beschläge unter normalen Bedingungen ausreichenden Schutz.

Eisen blank

Unbehandelte blanke Oberflächen von Eisen beginnen naturgemäß zu rosten.

Messing patiniert

Patinierte Messingoberflächen sind dunkle, teilweise inhomogene Oberflächen, die durch Änderung der Umgebungsbedingungen in der Herstellung erreicht wird.

Messing poliert

Polierte Messingoberflächen werden vorwiegend für den Innenbereich verwendet und dunkeln nach. Je nach Luftbeschaffenheit und Umgebungsfeuchtigkeit kann dies beschleunigt eintreten. Durch erneutes Polieren mit einem sauberen weichen Tuch oder Polierwatte und geeigneter Polierpaste kann die Oberfläche jedoch schnell wieder auf Hochglanz gebracht werden.

Messing blank

Blanke Messingoberflächen wurden weder poliert noch patiniert, dunkeln von Natur aus nach und können Bearbeitungsspuren aufgrund der Herstellung des Rohmaterials aufweisen.

Alle unsere Beschläge werden wie angegeben entweder aus Messing oder Eisen/Stahl in massiver Ausführung gefertigt, um bei sachgemäßen Gebrauch dauerhaft funktional zu bleiben.



Qualität, Wartung und Pflege

Qualitätsmerkmale

Aufgrund manueller Herstellungsverfahren, die für eine Manufaktur typisch sind, trägt jedes Produkt die Handschrift des Handwerkers in sich.

Aus diesem Grund sind geringe produktionsbedingte Abweichungen von Form und Oberfläche unserer Produkte ein typisches Qualitätsmerkmal, stellen eine Garantie für handwerkliche Bearbeitung dar und geben den Produkten eine individuelle Note.

Wartung und Pflege

Je nach Beanspruchung aber min. jährlich sollte die Wartung bzw. Pflege der Beschläge durchgeführt werden.

Die Beschläge sollten auf festen Sitz geprüft und die Schrauben sollten eventuell nachgezogen werden. Schadhafte Teile müssen ausgetauscht werden.

Die Beschläge sollten auf Verschleiß kontrolliert werden.

Alle beweglichen Teile sowie die Reibungsflächen der Beschläge (z.B. Schlossmechanik, Bänder, etc.) sind mit Kriechöl oder Fett zu schmieren.

Es sind nur solche Reinigungs- und Pflegemittel zu verwenden, die keine korrosionsfördernden Bestandteile enthalten.

Geölte Sichtoberflächen sind um den Korrosionsschutz zu erhalten halbjährlich bis jährlich mit Korrosionsschutz-Ölen nach zu behandeln.

Für die geschmiedeten Bänder empfehlen wir die Verwendung von abriebfesten Kunststoffscheiben.

Sonderanfertigungen

Wir sind durch unsere langjährige Erfahrung darauf spezialisiert Beschläge zu entwickeln und in unserer Manufaktur anzufertigen.

Damit wir jedoch ein Angebot für Sonderanfertigungen erstellen können, müssen wir vorher genau wissen um was es sich dabei handelt und benötigen daher folgende Details:

- **Ähnlichkeit mit welchen Beschlag unserer Produkte?**
- **Gewünschte Stückzahl?**
- **Gewünschter Liefertermin?**
- **Material und Oberfläche?**
- **Gibt es ein Muster und ist das Muster verfügbar?**
- **Eine technische Zeichnung ist erforderlich!**
- **Preisvorstellung (pro Stück, exkl. MwSt.)**

Wir danken für Ihre Anfrage.



Technische Angaben zu Türdrücker

Schilder und Drücker von verschiedenen Modellen können auf Wunsch miteinander kombiniert werden. WC-Ausführungen sind bei allen Buntbart-Zimmertürmodellen lieferbar.

Alle unsere Drückergarnituren werden mit Gewinde montiert. Bei sachgemäßer Montage (nach Montageanleitung) hält die Wieser-Spezialbefestigung Jahrzehnte ohne Verschleiss, ohne Spiel und ohne sich zu lockern. Durch die kraftschlüssige Verbindung von Drücker und Schloßnuß können vorherrschende Standards bzw. Normen bei Drückerlösungen qualitativ übertroffen werden.

Um passende Beschläge liefern zu können, benötigen wir folgende Angaben bei Drückerbestellungen.

Notwendige Angaben:

- **Türstärke**
 - < 45 mm 8,0mm 8,5mm Nuß für Zimmertüren
 - > 45 mm 8,0m 8,5mm 10mm Nuß für Haustüren
- **Türanschlag Rechts oder Links**
- **Sitz des Schloßes - Waagschnittskizze**
- **Ländernorm Ö-Norm oder DIN**

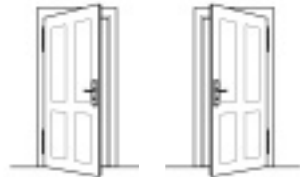
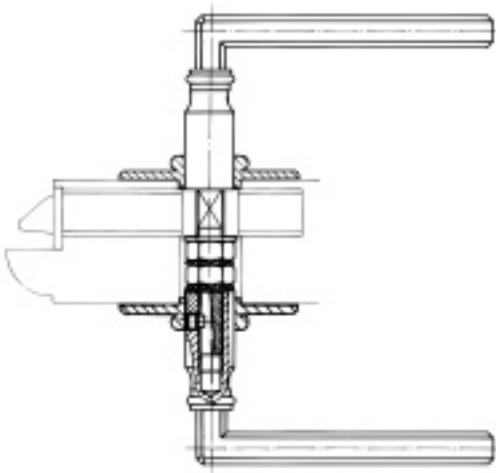

LINKS
angeschlagen

RECHTS
angeschlagen



BB
Buntbart



PZ
Profilzylinder



Modell Mondsee
Eisen geölt

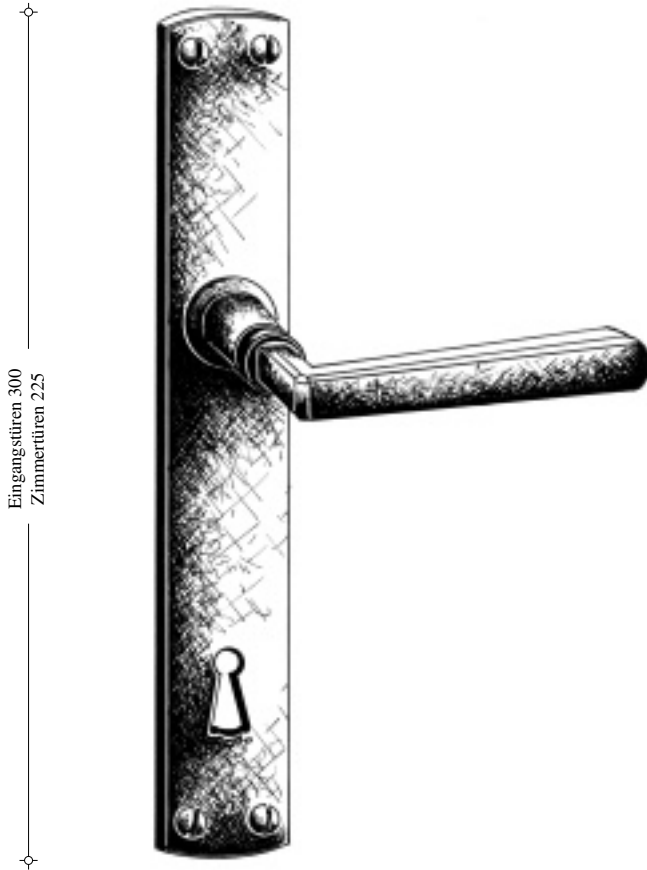

Für Zimmertüren mit max. Türstärke 45mm. (ÖNorm oder DIN)

D12BB/14	Drückergarnitur für Buntbart, Eisen geölt	€
D12BB/2	Drückergarnitur für Buntbart, verzinkt patiniert	€
D12PZ/14	Drückergarnitur für Profilzylinder, Eisen geölt	€
D12PZ/2	Drückergarnitur für Profilzylinder, verzinkt patiniert	€

Schwere Ausführung für Hauseingangstüren und Einstemmschlösser mit 8,5 oder 10mm Stahlmaß und Türstärke über 45mm. Schildgröße 300x45mm (ÖNorm oder DIN)

D12EPZ/14	Drückergarnitur für Profilzylinder, Eisen geölt	€
D12EPZ/2	Drückergarnitur für Profilzylinder, verzinkt pat.	€
D12EPZ/14-5	D. für Profilzylinder, Schild Eisen geölt, Drücker Messing pat.	€
D12EPZ/2-5	D. für Profilzylinder, Schild Eisen verz. pat., Drücker Messing pat.	€



Modell Traunsee

Eisen geölt

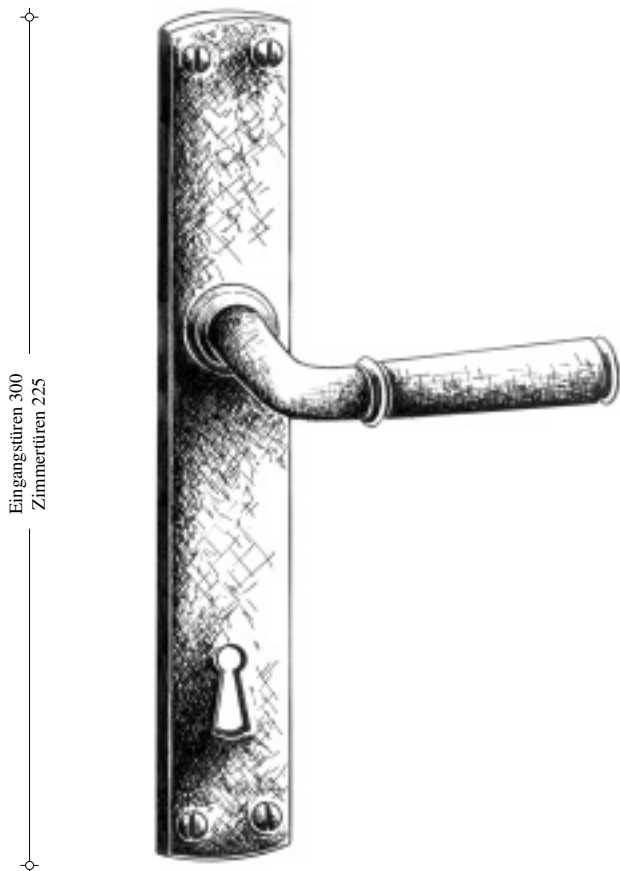

Eingangstüren 300
Zimmertüren 225

Für Zimmertüren mit max. Türstärke 45mm. (ÖNorm oder DIN)

D13BB/14	Drückergarnitur für Buntbart, Eisen geölt	€
D13BB/2	Drückergarnitur für Buntbart, verzinkt patiniert	€
D13PZ/14	Drückergarnitur für Profilzylinder, Eisen geölt	€
D13PZ/2	Drückergarnitur für Profilzylinder, verzinkt patiniert	€

Schwere Ausführung für Hauseingangstüren und Einstemmschlösser mit 8,5 oder 10mm Stahlnuß und Türstärke über 45mm. Schildgröße 300x45mm (ÖNorm oder DIN)

D13EPZ/14	Drückergarnitur für Profilzylinder, Eisen geölt	€
D13EPZ/2	Drückergarnitur für Profilzylinder, verzinkt pat.	€



Modell Gmunden
Eisen geölt

185



Für Zimmertüren mit max. Türstärke 45mm. (ÖNorm oder DIN)

D8BB/2	Drückergarnitur für Buntbart, Eisen verzinkt patiniert	€
D8BB/14	Drückergarnitur für Buntbart, Eisen geölt	€
D8PZ/2	Drückergarnitur für Profilzylinder, Eisen verzinkt patiniert	€
D8PZ/14	Drückergarnitur für Profilzylinder, Eisen geölt	€



Modell Hallstatt
Eisen geölt

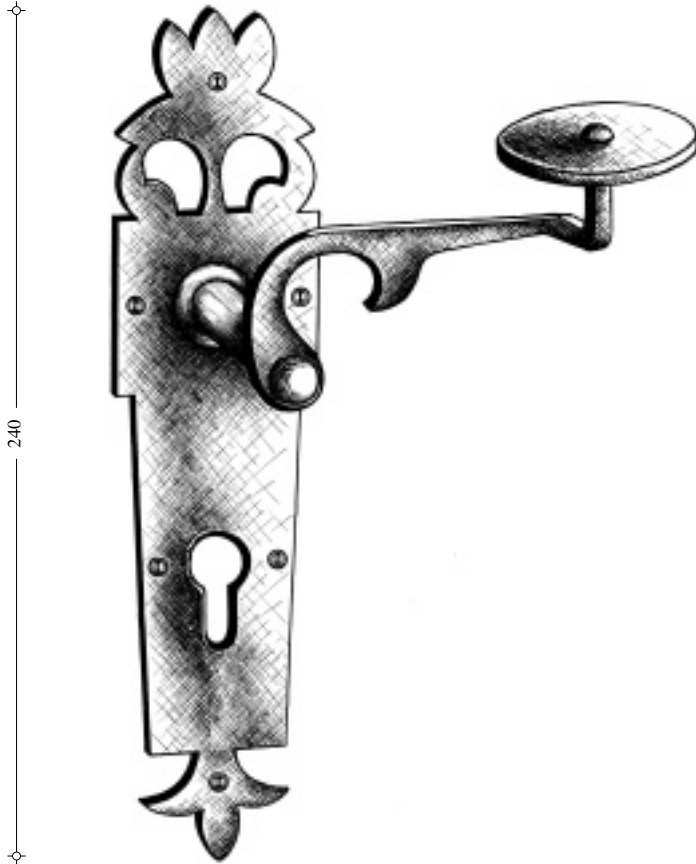

**Für Hauseingangstüren und Einstemmschlösser mit 8,5mm oder 10mm Stahluß
und Türstärke 50 - 70 mm ÖNorm oder DIN:**

D15PZ/14 Drückergarnitur für Profilzylinder, Eisen geölt

€



Modell Steyr
Eisen geölt

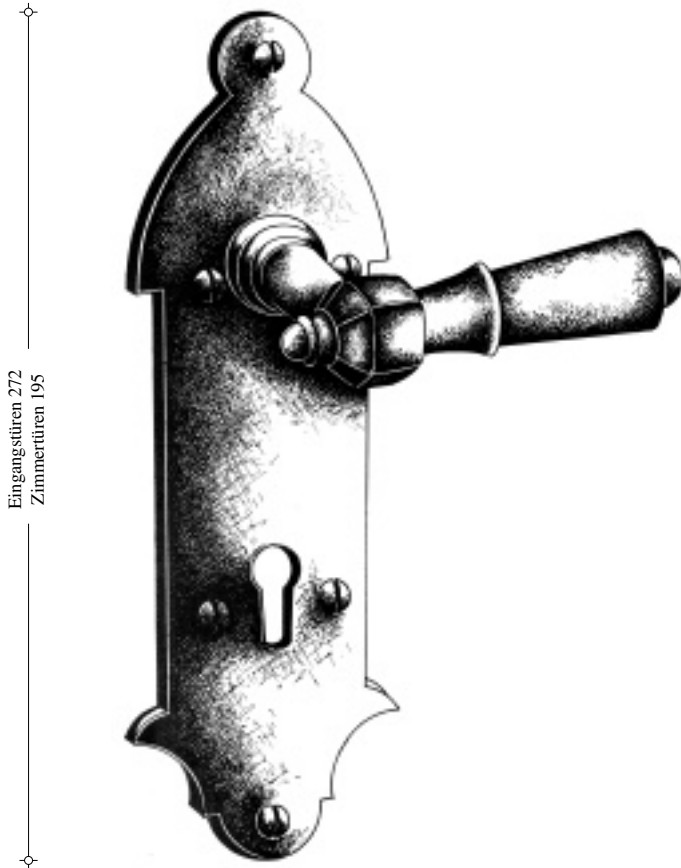

Für Zimmertüren mit max. Türstärke 45mm ÖNorm oder DIN:

D17BB/14	Drückergarnitur für Buntbart, Eisen geölt	€
D17BB/2	Drückergarnitur für Buntbart, verzinkt patiniert	€
D17BB/14-4	D. für Buntbart, Schild Eisen geölt, Drücker Messing blank	€
D17BB/14-5	D. für Buntbart, Schild Eisen geölt, Drücker Messing pat.	€

Alle Ausführungen auch für Profilzylinder (PZ) möglich.

Schwere Ausführung für Hauseingangstüren und Einstemmschlösser mit 8,5 oder 10mm Stahluß und Türstärke über 45mm ÖNorm oder DIN:

D17EPZ/14	Drückergarnitur für Profilzylinder, Eisen geölt	€
D17EPZ/2	Drückergarnitur für Profilzylinder, verzinkt pat.	€



Modell Gaflenz

Eisen geölt

Eingangstüren 297
 Zimmer Türen 218



Für Zimmertüren mit max. Türstärke 45mm ÖNorm oder DIN:

D20BB/14	Drückergarnitur für Buntbart, Eisen geölt	€
D20BB/2	Drückergarnitur für Buntbart, verzinkt patiniert	€
D20BB/14-4	D. für Buntbart, Schild Eisen geölt, Drücker Messing blank	€
D20BB/14-5	D. für Buntbart, Schild Eisen geölt, Drücker Messing pat.	€

Alle Ausführungen auch für Profilzylinder (PZ) möglich.

Schwere Ausführung für Hauseingangstüren und Einstemmschlösser mit 8,5 oder 10mm Stahluß und Türstärke über 45mm ÖNorm oder DIN:

D20EPZ/14	Drückergarnitur für Profilzylinder, Eisen geölt	€
D20EPZ/2	Drückergarnitur für Profilzylinder, verzinkt pat.	€
D20EPZ/14-5	D. für Profilzylinder, Schild Eisen geölt, Drücker Messing pat.	€
D20EPZ/2-5	D. für Profilzylinder, Schild Eisen verz. pat., Drücker Messing pat.	€



Modell Freistadt
Eisen geölt

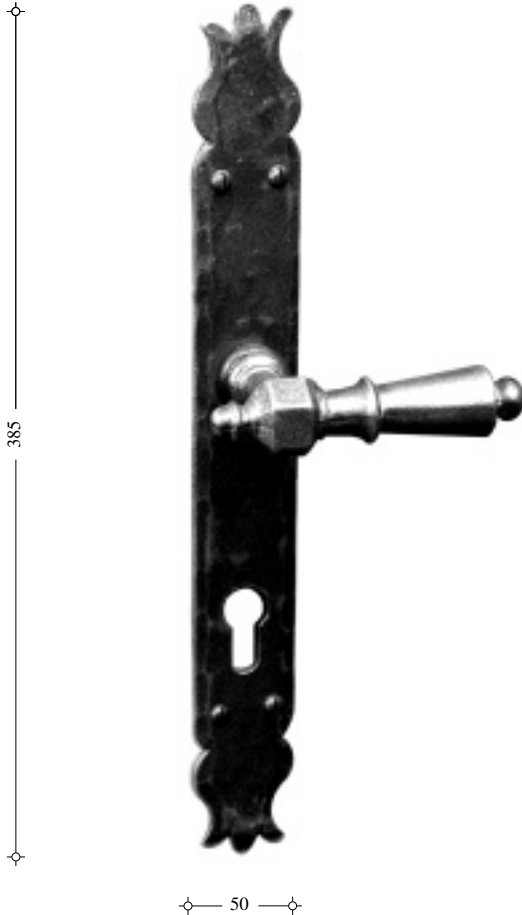

**Schwere Ausführung für Hauseingangstüren und Einstemmschlösser
mit 8,5 oder 10mm Stahluß und Türstärke über 45mm ÖNorm oder DIN:**

D21EPZ/14	Drückergarnitur für Profilzylinder, Eisen geölt	€
D21EPZ/2	Drückergarnitur für Profilzylinder, verzinkt patiniert	€
D21EPZ/14-5	Drückergarnitur für P.z., Schild Eisen geölt, Drücker Messing pat.	€
D21EPZ/2-5	Drückergarnitur für P.z., Schild verz. pat., Drücker Messing pat.	€



Modell Ternberg
Eisen geölt

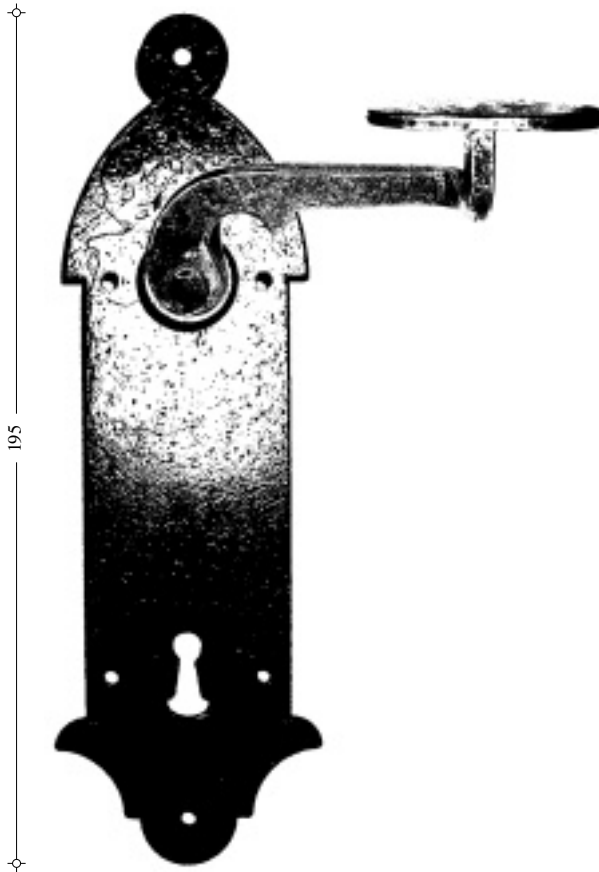

Für Zimmertüren mit max. Türstärke 45mm. (ÖNorm oder DIN)

D18BB/14	Drückergarnitur für Buntbart, Eisen geölt	€
D18BB/2	Drückergarnitur für Buntbart, verzinkt patiniert	€
D18PZ/14	Drückergarnitur für Profilzylinder, Eisen geölt	€
D18PZ/2	Drückergarnitur für Profilzylinder, verzinkt patiniert	€



Modell Weyer
Eisen geölt

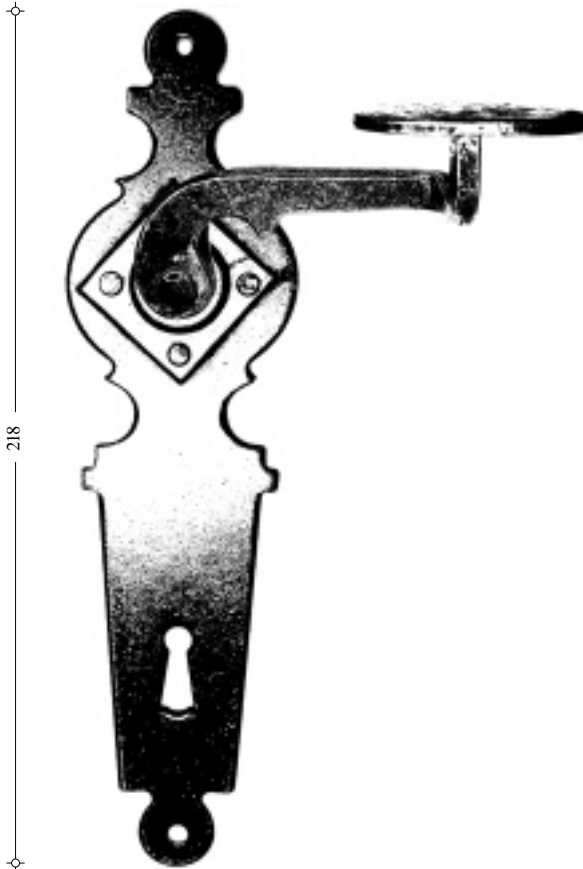

Für Zimmertüren mit max. Türstärke 45mm. (ÖNorm oder DIN)

D19BB/14	Drückergarnitur für Buntbart, Eisen geölt	€
D19BB/2	Drückergarnitur für Buntbart, verzinkt patiniert	€
D19PZ/14	Drückergarnitur für Profilzylinder, Eisen geölt	€
D19PZ/2	Drückergarnitur für Profilzylinder, verzinkt patiniert	€



Modell Grünau
Eisen geölt

395



160

Schwere Ausführung für Hauseingangstüren und nur für Einstemmschlösser mit 8,5 oder 10mm Stahlnuß und Türstärke über 45mm ÖNorm oder DIN:

DS35EPZ/14 Drückergarnitur für Profilzylinder, Eisen geölt

€



Modell D22
Eisen geölt

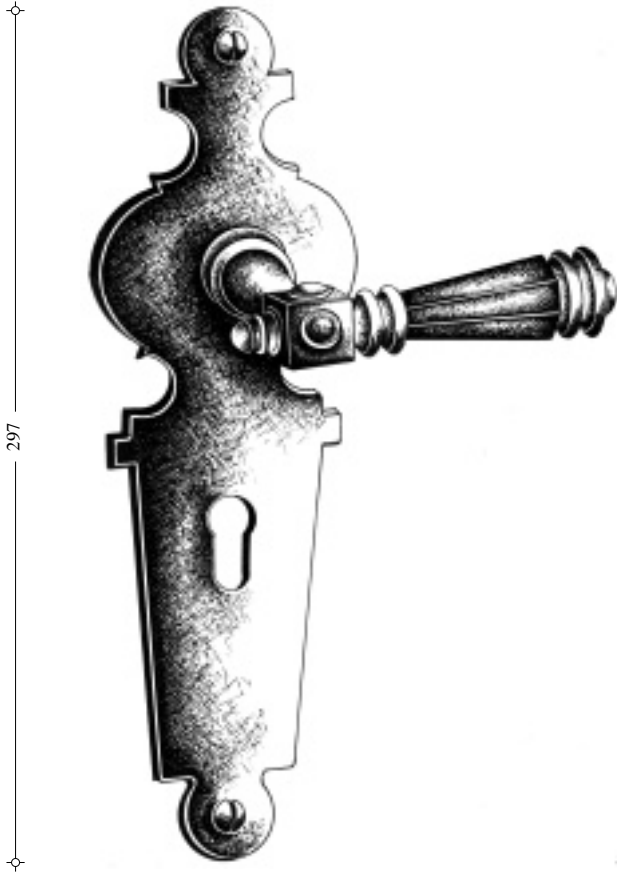

Schwere Ausführung für Hauseingangstüren und nur für Einstemmschlösser mit 8,5 oder 10mm Stahluß und Türstärke über 45mm ÖNorm oder DIN:

D22EPZ/14	Drückergarnitur für Profilzylinder, Eisen geölt	€
D22EPZ/2	Drückergarnitur für Profilzylinder, verzinkt patiniert	€
D22EPZ/5	Drückergarnitur für Profilzylinder, Messing patiniert	€



Modell
ALTPERNSTEIN
Eisen geölt

265



Für Zimmertüren mit max. Türstärke 45mm. ÖNorm oder DIN

D36BB/14	Drückergarnitur für Buntbart, Eisen geölt	€
D36PZ/14	Drückergarnitur für Profilzylinder, Eisen geölt	€



mit wiener
Brillantschliff

Modell Wien 2
Messing handpoliert

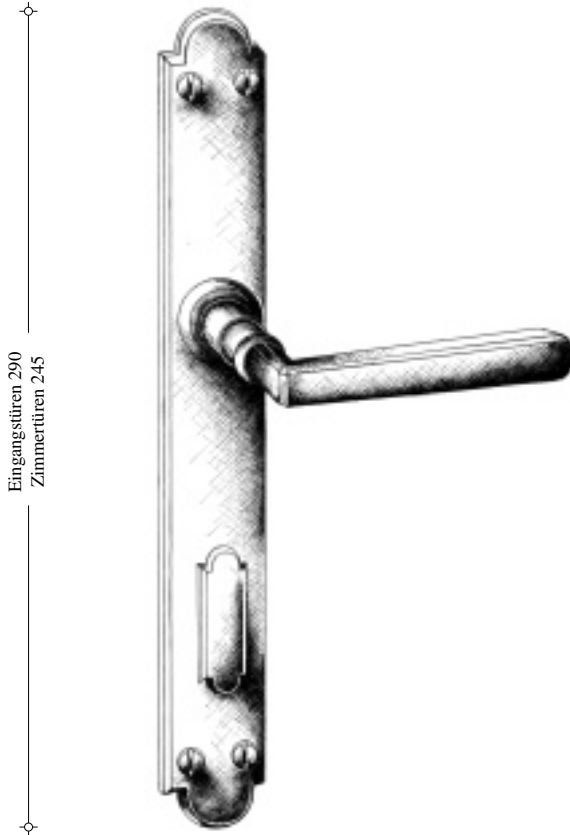

Für Zimmertüren mit max. Türstärke 45mm. ÖNorm oder DIN

D2BB/6	Drückergarnitur mit Hangerl für Buntbart, Messing poliert	€
D2PZ/6	Drückergarnitur für Profilzylinder, Messing poliert	€

Schwere Ausführung für Hauseingangstüren und Einstemmschlösser mit 8,5 oder 10mm Stahlnuß und Türstärke über 45mm. ÖNorm oder DIN

D2EPZ/6	Drückergarnitur für Profilzylinder, Messing poliert	€
---------	---	---



Modell Innsbruck

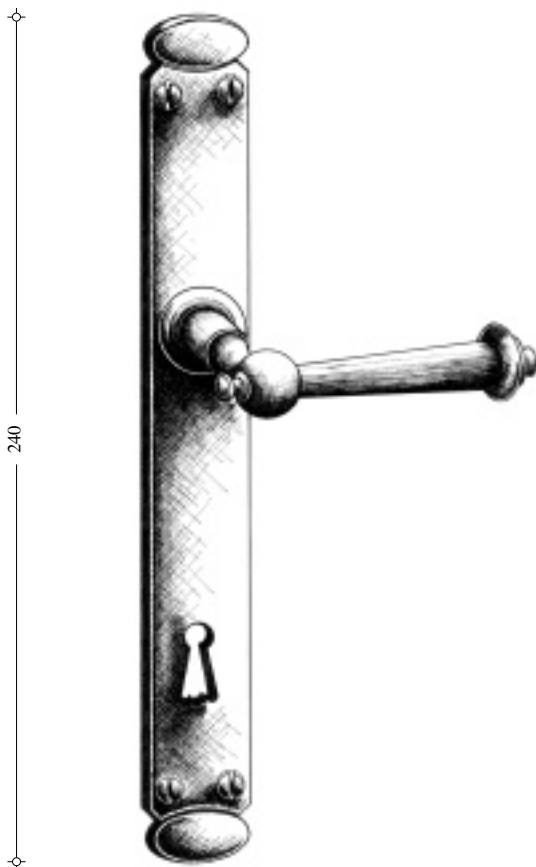

Für Zimmertüren mit max. Türstärke 45mm. (ÖNorm oder DIN)

D3BB/2	Drückergarnitur für Buntbart, verzinkt patiniert	€
D3BB/5	Drückergarnitur für Buntbart, Messing patiniert	€
D3BB/6	Drückergarnitur für Buntbart, Messing poliert	€
D3PZ/2	Drückergarnitur für Profilzylinder, verzinkt patiniert	€
D3PZ/5	Drückergarnitur für Profilzylinder, Messing patiniert	€
D3PZ/6	Drückergarnitur für Profilzylinder, Messing poliert	€



Modell Salzburg

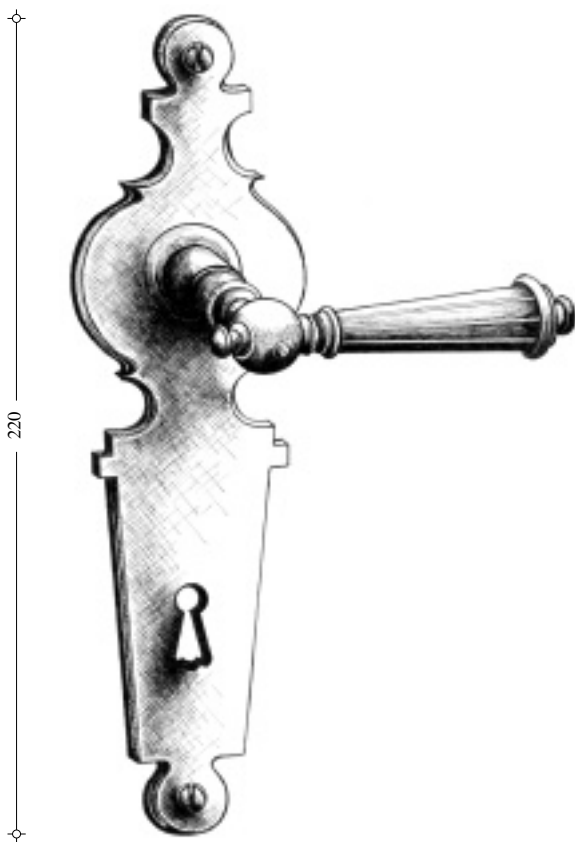

Für Zimmertüren mit max. Türstärke 45mm. (ÖNorm oder DIN)

D4BB/2	Drückergarnitur für Buntbart, verzinkt patiniert	€
D4BB/5	Drückergarnitur für Buntbart, Messing patiniert	€
D4BB/6	Drückergarnitur für Buntbart, Messing poliert	€
D4PZ/2	Drückergarnitur für Profilzylinder, verzinkt patiniert	€
D4PZ/5	Drückergarnitur für Profilzylinder, Messing patiniert	€
D4PZ/6	Drückergarnitur für Profilzylinder, Messing poliert	€



Modell Graz

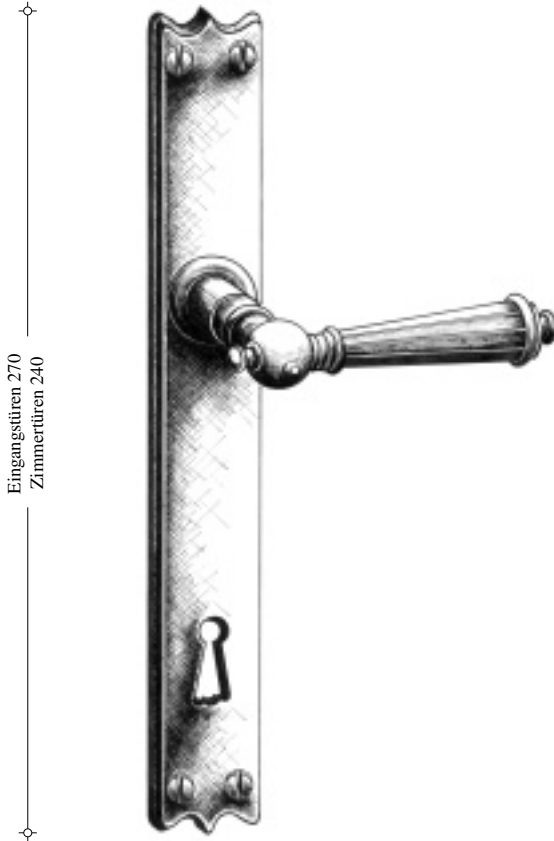

Für Zimmertüren mit max. Türstärke 45mm. (ÖNorm oder DIN)

D6BB/2	Drückergarnitur für Buntbart, verzinkt patiniert	€
D6BB/5	Drückergarnitur für Buntbart, Messing patiniert	€
D6BB/6	Drückergarnitur für Buntbart, Messing poliert	€
D6PZ/2	Drückergarnitur für Profilzylinder, verzinkt patiniert	€
D6PZ/5	Drückergarnitur für Profilzylinder, Messing patiniert	€
D6PZ/6	Drückergarnitur für Profilzylinder, Messing poliert	€

Schwere Ausführung für Hauseingangstüren und Einstemmschlösser mit 8,5 oder 10mm Stahlruß und Türstärke über 45mm. (ÖNorm oder DIN)

D6EPZ/2	Drückergarnitur für Profilzylinder, verzinkt patiniert	€
D6EPZ/5	Drückergarnitur für Profilzylinder, Messing patiniert	€
D6EPZ/6	Drückergarnitur für Profilzylinder, Messing poliert	€



Modell Klagenfurt

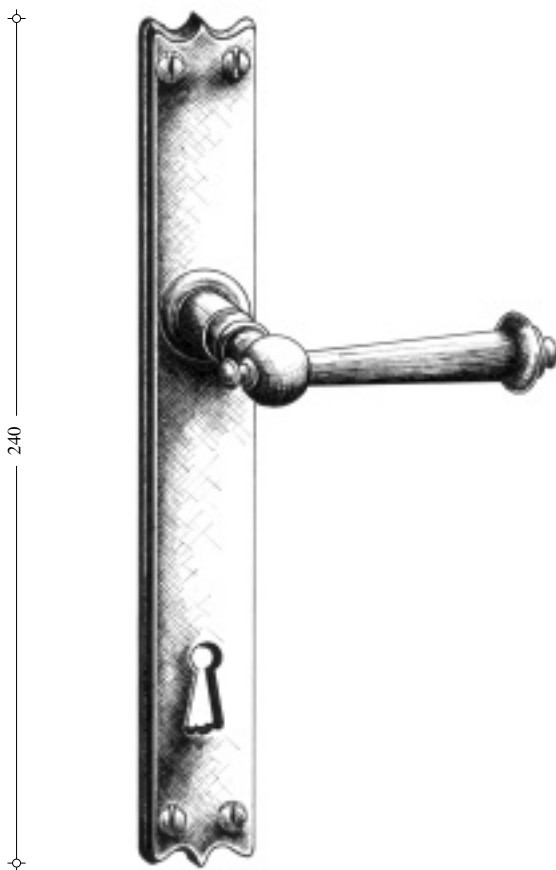

Für Zimmertüren mit max. Türstärke 45mm. (ÖNorm oder DIN)

D7BB/2	Drückergarnitur für Buntbart, verzinkt patiniert	€
D7BB/5	Drückergarnitur für Buntbart, Messing patiniert	€
D7BB/6	Drückergarnitur für Buntbart, Messing poliert	€
D7PZ/2	Drückergarnitur für Profilzylinder, verzinkt patiniert	€
D7PZ/5	Drückergarnitur für Profilzylinder, Messing patiniert	€
D7PZ/6	Drückergarnitur für Profilzylinder, Messing poliert	€



Modell Almegg

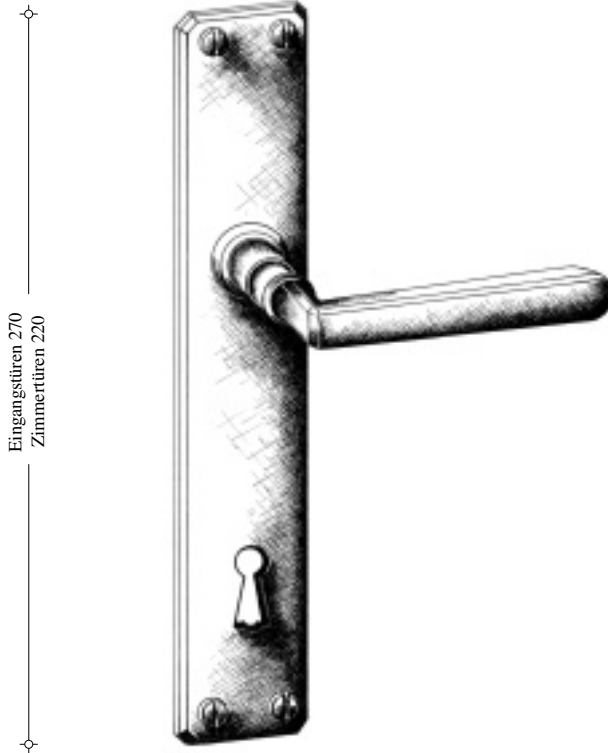

Für Zimmertüren mit max. Türstärke 45mm. (ÖNorm oder DIN)

D9BB/14	Drückergarnitur für Buntbart,Eisen geölt	€
D9BB/2	Drückergarnitur für Buntbart,verzinkt patiniert	€
D9BB/5	Drückergarnitur für Buntbart, Messing patiniert	€
D9BB/6	Drückergarnitur für Buntbart, Messing poliert	€
D9PZ/14	Drückergarnitur für Profilzylinder, Eisen geölt	€
D9PZ/2	Drückergarnitur für Profilzylinder, verzinkt patiniert	€
D9PZ/5	Drückergarnitur für Profilzylinder, Messing patiniert	€
D9PZ/6	Drückergarnitur für Profilzylinder, Messing poliert	€

Schwere Ausführung für Hauseingangstüren und Einstemmschlösser mit 8,5 oder 10mm Stahluß und Türstärke über 45mm. (ÖNorm oder DIN)

D9EPZ/6	Drückergarnitur für Profilzylinder, Messing poliert	€
D9EPZ/2	Drückergarnitur für Profilzylinder, verzinkt patiniert	€
D9EPZ/5	Drückergarnitur für Profilzylinder, Messing patiniert	€
D9EPZ/14	Drückergarnitur für Profilzylinder, Eisen geölt	€



Modell D96

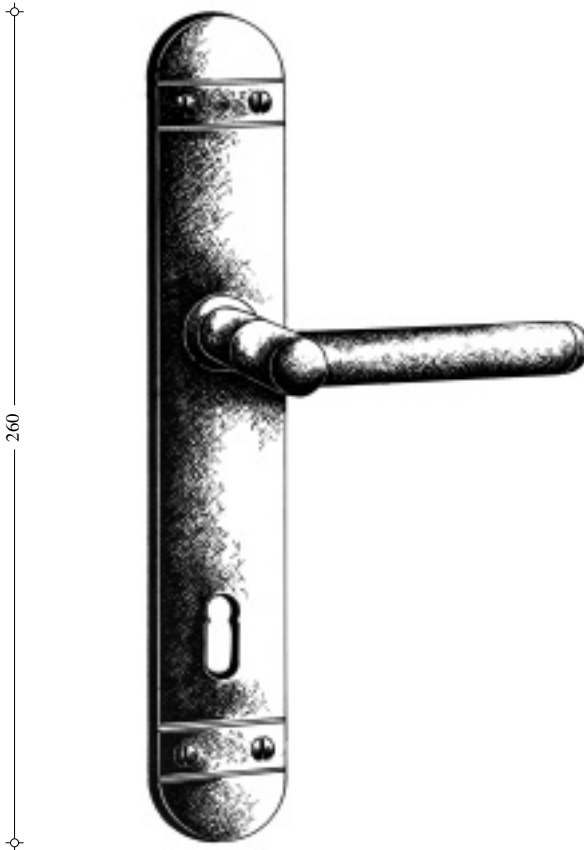

Für Zimmertüren mit max. Türstärke 45mm. (ÖNorm oder DIN)

D96BB/14	Drückergarnitur für Buntbart, Eisen geölt	€
D96BB/2	Drückergarnitur für Buntbart, verz. patiniert	€
D96PZ/14	Drückergarnitur für Profilzylinder, Eisen geölt	€
D96PZ/2	Drückergarnitur für Profilzylinder, verz. patiniert	€



Modell D98

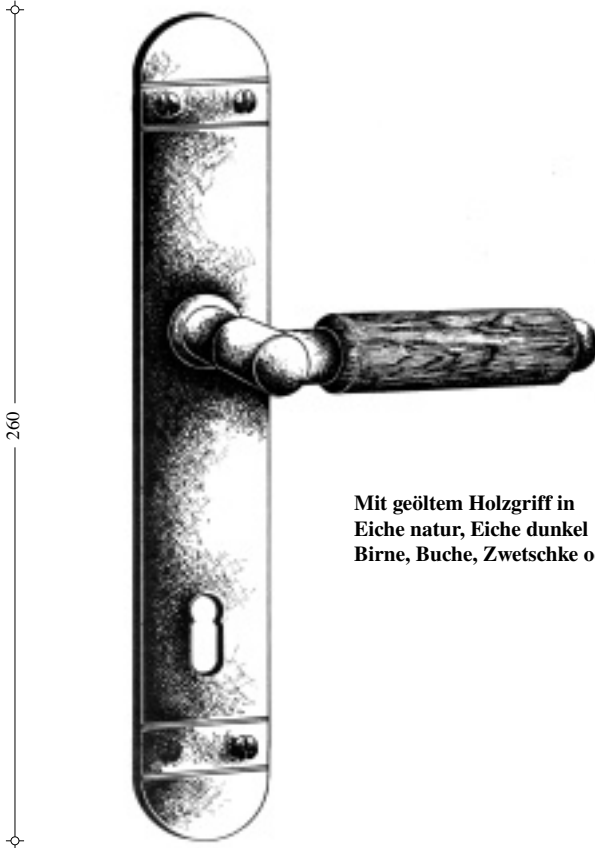

Mit geöltem Holzgriff in
Eiche natur, Eiche dunkel
Birne, Buche, Zwetschke oder Nuß

Für Zimmertüren mit max. Türstärke 45mm. (ÖNorm oder DIN)

D98BB/14	Drückergarnitur für Buntbart, Eisen geölt	€
D98BB/2	Drückergarnitur für Buntbart, verz. patiniert	€
D98PZ/14	Drückergarnitur für Profilzylinder, Eisen geölt	€
D98PZ/2	Drückergarnitur für Profilzylinder, verz. patiniert	€



Rosettengarnitur für Zimmertüren



Erhältlich in BB, PZ und WC-Ausführung.
Drückerauswahl und Preis siehe Drückermodele für Zimmertüren.



RD17BB/14 Drückergarnitur für Buntbart, Eisen geölt €
RD17PZ/14 Drückergarnitur für Profilzylinder, Eisen geölt €

— 60 —

Eisenschlüssel

Für Einstemmschlösser mit Keilbart und Zimmertüren bis 40 mm Türstärke.
Lieferung als Rohling oder eingefeilt in Musterschloß oder in WG -Schlösser:
WG 350, WG 230, WG 240, WG 360, WG 110, WG 230, WG 120



KB 01



KB 02



KB 03



KB 04



KB 05

Schlüsselrohlinge, per Stück €
Schlüssel eingepasst in WG-Sperre, per Stück €



Fenstertriebe und -oliven

Eisen geölt

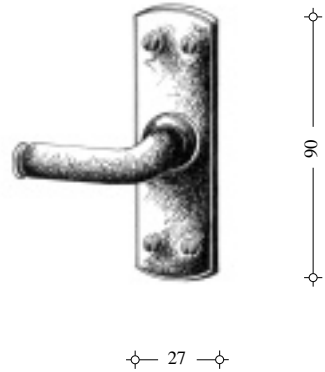
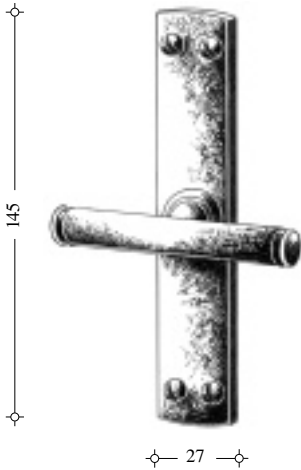

- | | | |
|---------|--------------------------------|---|
| FT13/2 | Fenstertrieb, Eisen verz. pat. | € |
| FT13/14 | Fenstertrieb, Eisen geölt | € |
| FO13/2 | Fensterolive, Eisen verz. pat. | € |
| FO13/14 | Fensterolive, Eisen geölt | € |

- | | | |
|----------|-------------------------|---|
| HO136/2 | Halbolive, verz. pat. | € |
| HO136/14 | Halbolive, Eisen geölt, | € |

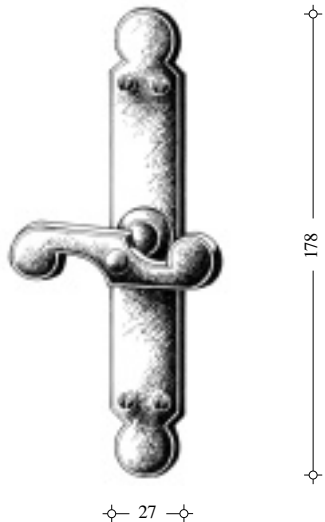
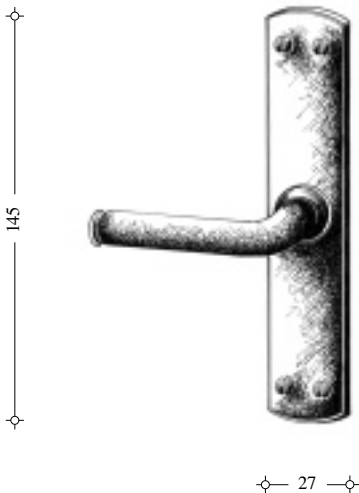

- | | | |
|----------|------------------------|---|
| HO139/2 | Halbolive, verz. pat. | € |
| HO139/14 | Halbolive, Eisen geölt | € |

- | | | |
|---------|--------------------------------|---|
| FT15/2 | Fenstertrieb, Eisen verz. pat. | € |
| FT15/14 | Fenstertrieb, Eisen geölt | € |
| FO15/2 | Fensterolive, Eisen verz. pat. | € |
| FO15/14 | Fensterolive, Eisen geölt | € |



Halboliven Eisen geölt

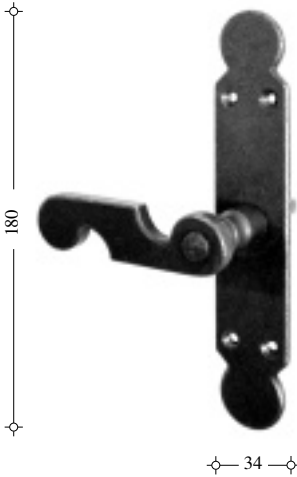

HO15/2 Halbolive, Eisen verz. pat. €
HO15/14 Halbolive, Eisen geölt €



HO156/14 Halbolive, Eisen geölt €

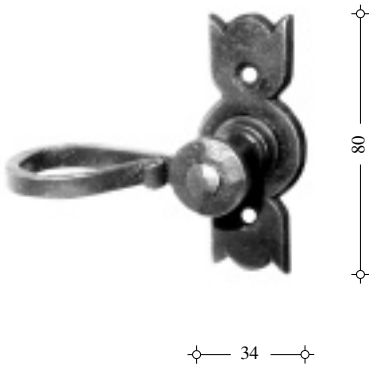

HO176/14 Halbolive, Eisen geölt €

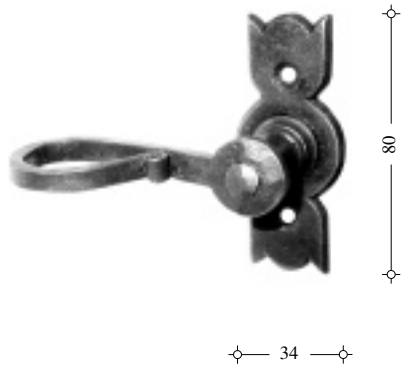

HO179/14 Halbolive, Eisen geölt €



Fenstertriebe und -oliven

Eisen geölt

145



27

- | | | |
|---------|--------------------------------|---|
| FT12/2 | Fenstertrieb, Eisen verz. pat. | € |
| FT12/14 | Fenstertrieb, Eisen geölt | € |
| FO12/2 | Fensterolive, Eisen verz. pat. | € |
| FO12/14 | Fensterolive, Eisen geölt | € |

145

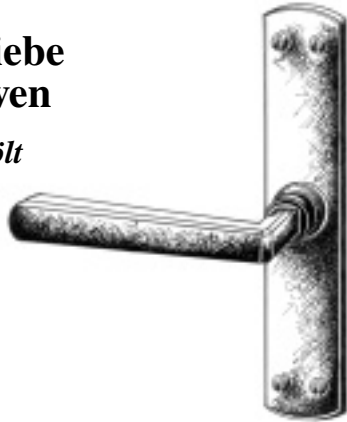

27

- | | | |
|----------|--------------------------|---|
| HO129/2 | Halbolive, verzinkt pat. | € |
| HO129/14 | Halbolive, Eisen geölt | € |

90



27

- | | | |
|----------|--------------------------|---|
| HO126/2 | Halbolive, verzinkt pat. | € |
| HO126/14 | Halbolive, Eisen geölt | € |

155



27

- | | | |
|---------|--------------------------------|---|
| FT16/2 | Fenstertrieb, Eisen verz. pat. | € |
| FT16/14 | Fenstertrieb, Eisen geölt | € |
| FO16/2 | Fensterolive, verzinkt pat. | € |
| FO16/14 | Fensterolive, Eisen geölt | € |



Modell Wien 1

Messing poliert



— 25 —

HO16R/6 Halbolive, Messing pol. €



— 25 —

HO18R/6 Halbolive, Messing pol. €

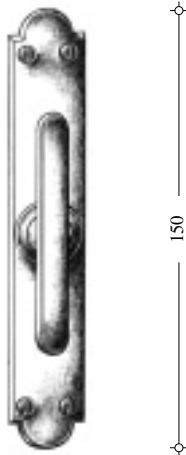

— 25 —

FT1S/6 Fenstertrieb, Messing pol. €
FO1S/6 Fensterolive, Messing pol. €

Technische Angaben

zu Fensteroliven

mit Vierkant □ 7 x 7 mm

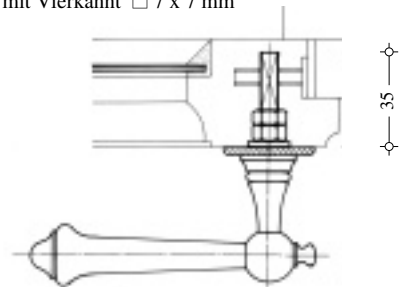

zu Fenstertriebe

mit Getriebe für Triebstangen
Triebstangen auf Seite 96



Modell Wien 2

Messing poliert



— 25 —

HO16E/6 Halbolive, Messing poliert €



— 25 —

HO18E/6 Halbolive, Messing poliert €

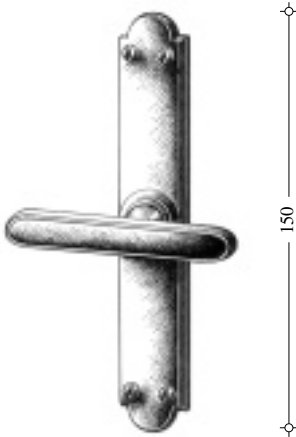

— 25 —

FT1W/6 Fenstertrieb, Messing poliert €
FO1W/6 Fensterolive, Messing poliert €

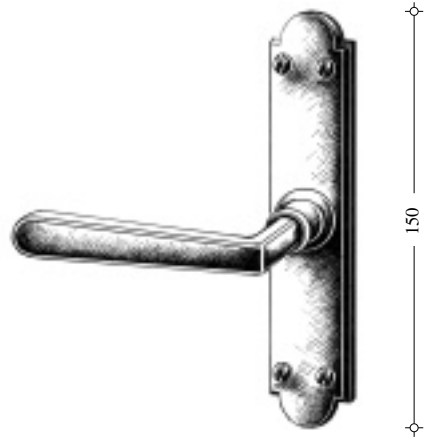

— 30 —

HO19E/6 Halbolive, Messing poliert €



Modell Innsbruck



85

25

- | | | |
|--------|----------------------------|---|
| HO36/2 | Halbolive, verzinkt pat. | € |
| HO36/5 | Halbolive, Messing pat. | € |
| HO36/6 | Halbolive, Messing poliert | € |



100

25

- | | | |
|--------|----------------------------|---|
| HO38/2 | Halbolive, verzinkt pat. | € |
| HO38/5 | Halbolive, Messing pat. | € |
| HO38/6 | Halbolive, Messing poliert | € |

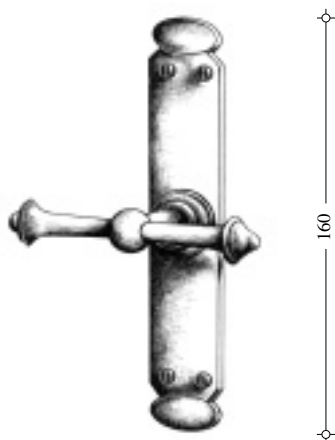

160

- | | | |
|-------|-------------------------------|---|
| FT3/2 | Fenstertrieb, verzinkt pat. | € |
| FT3/5 | Fenstertrieb, Messing pat. | € |
| FT3/6 | Fenstertrieb, Messing poliert | € |
| FO3/2 | Fensterolive, verzinkt pat. | € |
| FO3/5 | Fensterolive, Messing pat. | € |
| FO3/6 | Fensterolive, Messing poliert | € |

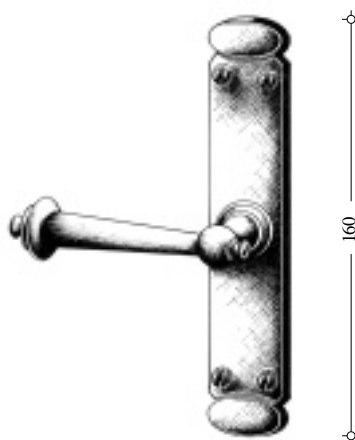

160

30

- | | | |
|--------|----------------------------|---|
| HO39/2 | Halbolive, verzinkt pat. | € |
| HO39/5 | Halbolive, Messing pat. | € |
| HO39/6 | Halbolive, Messing poliert | € |



Modell München



— 30 —

- | | | |
|--------|----------------------------|---|
| HO62/2 | Halbolive, verzinkt pat. | € |
| HO62/5 | Halbolive, Messing pat. | € |
| HO62/6 | Halbolive, Messing poliert | € |



— 25 —

- | | | |
|--------|----------------------------|---|
| HO26/2 | Halbolive, verzinkt pat. | € |
| HO26/5 | Halbolive, Messing pat. | € |
| HO26/6 | Halbolive, Messing poliert | € |

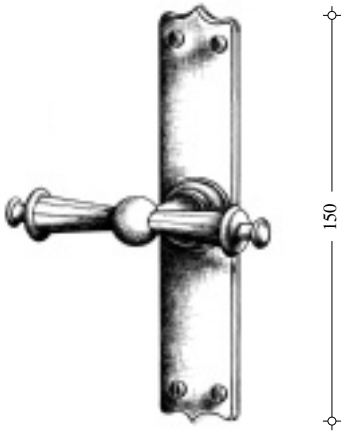

- | | | |
|-------|-------------------------------|---|
| FT2/2 | Fenstertrieb, verzinkt pat. | € |
| FT2/5 | Fenstertrieb, Messing pat. | € |
| FT2/6 | Fenstertrieb, Messing poliert | € |
| FO2/2 | Fensterolive, verzinkt pat. | € |
| FO2/5 | Fensterolive, Messing pat. | € |
| FO2/6 | Fensterolive, Messing poliert | € |

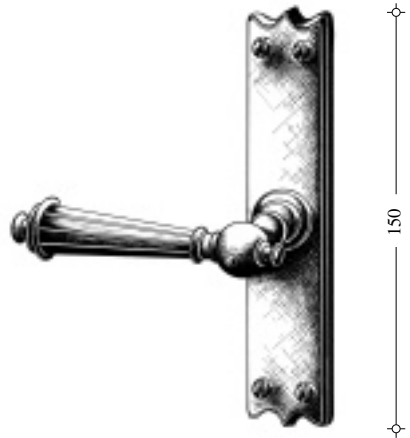

— 30 —

- | | | |
|--------|----------------------------|---|
| HO29/2 | Halbolive, verzinkt pat. | € |
| HO29/5 | Halbolive, Messing pat. | € |
| HO29/6 | Halbolive, Messing poliert | € |



Fensteroliven



— 30 —

- | | | |
|--------|----------------------------|---|
| HO63/2 | Halbolive, verzinkt pat. | € |
| HO63/5 | Halbolive, Messing pat. | € |
| HO63/6 | Halbolive, Messing poliert | € |



— 30 —

- | | | |
|--------|-------------------------------|---|
| FO63/2 | Fensterolive, verzinkt pat. | € |
| FO63/5 | Fensterolive, Messing pat. | € |
| FO63/6 | Fensterolive, Messing poliert | € |



— 25 —

- | | | |
|--------|----------------------------|---|
| HO21/2 | Halbolive, verzinkt pat. | € |
| HO21/5 | Halbolive, Messing pat. | € |
| HO21/6 | Halbolive, Messing poliert | € |



— 30 —

- | | | |
|--------|----------------------------|---|
| HO23/2 | Halbolive, verzinkt pat. | € |
| HO23/5 | Halbolive, Messing pat. | € |
| HO23/6 | Halbolive, Messing poliert | € |



Fensteroliven

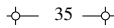
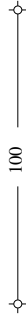

FO51/2 Fensterolive, verzinkt pat. €

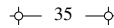

HO59/2 Halbolive, verzinkt pat. €

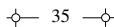
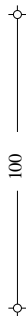

HO56/2 Halbolive, verzinkt pat. €

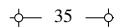
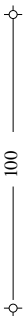

HO58/2 Halbolive, verzinkt pat. €



Fensteroliven

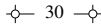
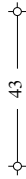

FO61/6 Fensterolive, Messing poliert €

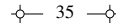

HO53/2 Halbolive, verzinkt pat. €

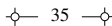
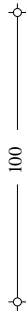

FO52/2 Fensterolive, verzinkt pat. €

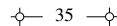

HO54/2 Halbolive, verzinkt pat. €



Fenstertriebe und -oliven

— 25 —

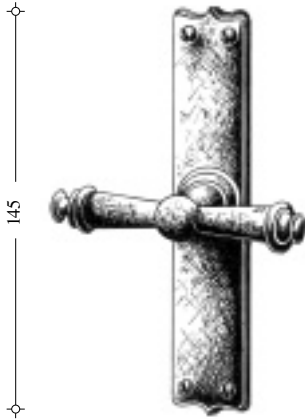

- | | | |
|--------|--------------------------------|---|
| FT14/2 | Fenstertrieb, Eisen verz. pat. | € |
| FT14/4 | Fenstertrieb, Messing blank | € |
| FO14/2 | Fensterolive, Eisen verz. pat. | € |
| FO14/4 | Fensterolive, Messing blank | € |



— 25 —

- | | | |
|--------|--------------------------|---|
| HO27/2 | Halbolive, verzinkt pat. | € |
| HO27/4 | Halbolive, Messing blank | € |

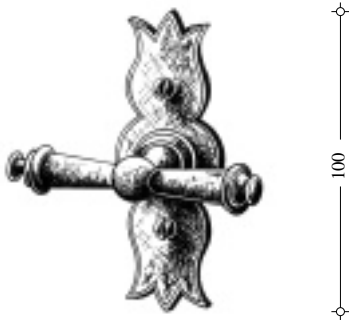

— 35 —

- | | | |
|-----------|---|---|
| FO55/2 | Fensterolive, verz. pat. | € |
| FO55/14-4 | Fensterolive,
Schild Eisen geölt,
Griff Messing blank | € |



- | | | |
|---------|--------------------------|---|
| HO55/14 | Halbolive, Eisen geölt | € |
| HO55/2 | Halbolive, verzinkt pat. | € |



*Handgeschmiedet
aus einem Stück!*

Vorhangstangen

Eisen geölt

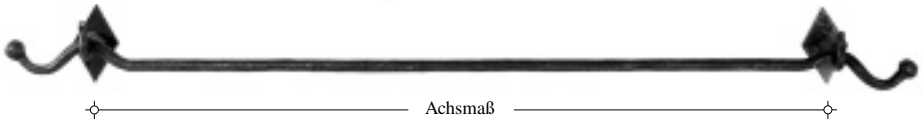

- | | | |
|--------|--|---|
| VSE01K | Vorhangstange handgeschmiedet bis Achsmaß 1,6 m, Ø 12 mm, mit 2 Halter | € |
| VSE01L | Vorhangstange handgeschmiedet bis Achsmaß 3 m, Ø 12 mm, mit 3 Halter | € |
| | Stangendurchmesser wählbar: 12 mm / 14 mm / 16 mm | |

Vorhangstangen

Eisen geölt

*Handgeschmiedet
aus einem Stück!*

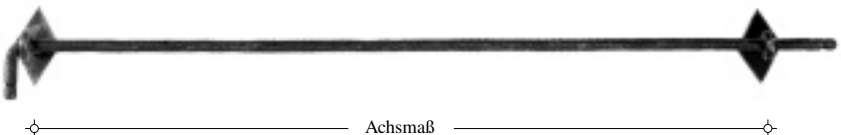

- | | | |
|--------|--|---|
| VSE03K | Vorhangstange handgeschmiedet bis Achsmaß 1,6 m, Ø 12 mm, mit 2 Halter | € |
| VSE03L | Vorhangstange handgeschmiedet bis Achsmaß 3 m, Ø 12 mm, mit 3 Halter | € |



**Handgeschmiedet
aus einem Stück!**

Vorhangstangen

Eisen geölt

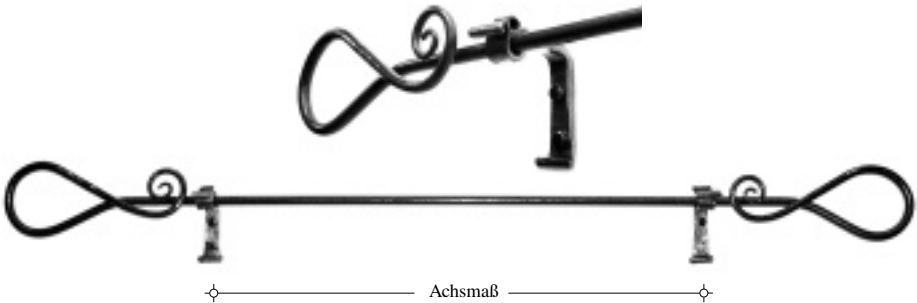

- | | | |
|--------|--|---|
| VSE02K | Vorhangstange handgeschmiedet bis Achsmaß 1,6 m, Ø 12 mm, mit 2 Halter | € |
| VSE02L | Vorhangstange handgeschmiedet bis Achsmaß 3 m, Ø 12 mm, mit 3 Halter | € |

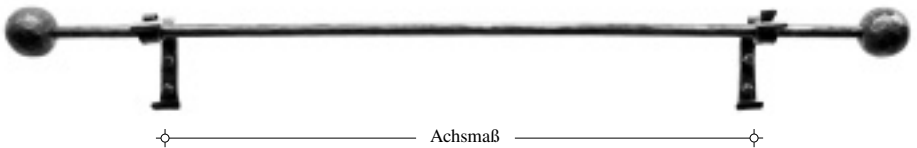

- | | | |
|--------|--|---|
| VSE09K | Vorhangstange handgeschmieded Eisen geölt bis Achsmaß 1,6 m
Ø 16 mm, mit 2 Halter und geschmiedeten Endkugeln Ø ca. 45 mm | € |
| VSE09L | Vorhangstange handgeschmieded Eisen geölt bis Achsmaß 3 m
Ø 16 mm, mit 3 Halter und geschmiedeten Endkugeln Ø ca. 45 mm | € |

Scheibengardinestange *schwenkbar*

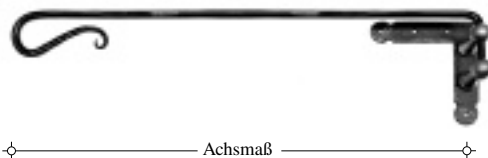

- | | | |
|-------|---|---|
| VSE10 | bis Achsmaß 0,6m, Halter Messing pat., Stange Ø 7mm verz. pat.
mit Grundplatte | € |
|-------|---|---|



Vorhangstangen

Eisen geölt



Ø 16mm
VSE04K -L



Ø 20mm
VSE05K -L



— Achsmaß —

VSE04K	Vorhangstange Eisen geölt, bis Achsmaß 1,6 m, Ø 16 mm, mit 2 Halter	€
VSE04L	Vorhangstange Eisen geölt, bis Achsmaß 3 m, Ø 16 mm, mit 3 Halter	€
VSE05K	Vorhangstange Eisen geölt, bis Achsmaß 1,6 m, Ø 20 mm, mit 2 Halter	€
VSE05L	Vorhangstange Eisen geölt, bis Achsmaß 3 m, Ø 20 mm, mit 3 Halter	€

Vorhangstangen

Eisen geölt

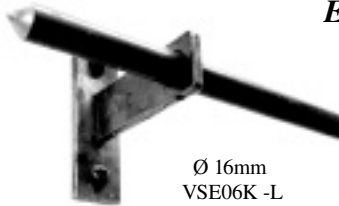

Ø 16mm
VSE06K -L



Ø 20mm
VSE07K -L



— Achsmaß —

VSE06K	Vorhangstange Eisen geölt, bis Achsmaß 1,6 m, Ø 16 mm, mit 2 Halter	€
VSE06L	Vorhangstange Eisen geölt, bis Achsmaß 3 m, Ø 16 mm, mit 3 Halter	€
VSE07K	Vorhangstange Eisen geölt, bis Achsmaß 1,6 m, Ø 20 mm, mit 2 Halter	€
VSE07L	Vorhangstange Eisen geölt, bis Achsmaß 3 m, Ø 20 mm, mit 3 Halter	€



Möbelbänder

Eisen geölt

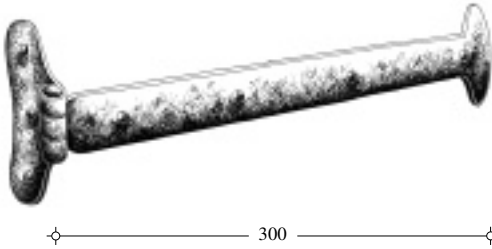

LB30/14 Möbelband, Eisen geölt €

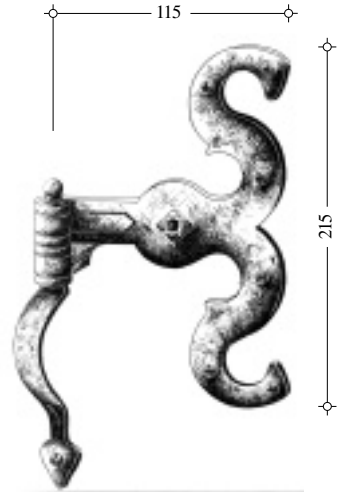

215/14 Spiralband, Eisen geölt €
 TK1245/14 Kegel, geschmiedet Eisen geölt €

Ringe FÜR VORHANGSTANGEN



Wir empfehlen 8 bis 12 Ringe pro 1 m.

ER12/14 Massivringe in Eisen für Stangen Ø 12 mm €

ER16/14 Massivringe in Eisen für Stangen Ø 16 mm €

FH10 Faltenhaken €

Kunststoffscheiben für geschmiedete Bänder



KB1224 Ø12 / Ø24 mm

KB1228 Ø12 / Ø28 mm

KB1628 Ø16 / Ø28 mm

KB1232 Ø16 / Ø32 mm

KB1634 Ø16 / Ø34 mm

KB2038 Ø20 / Ø38 mm

Beilagscheiben, schwarz per Stück €
aus Kunststoff



Spiralbänder

handgeschmiedet

Eisen geölt



220

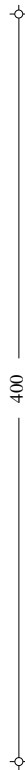

400



130



350

400/14	Spiralband, Eisen geölt	€
TK1652/14	handgeschmiedeter Kegel Ø 16mm, Eisen geölt	€
TK1654/14	handgeschmiedeter Kegel Ø 16mm, Eisen geölt	€

350/14	Spiralband, Eisen geölt	€
TK1245/14	handgeschmiedeter Kegel Ø 12mm, Eisen geölt	€



für Zimmertüren

Geschmiedete Türbänder

Eisen geölt

◇ — 150 — ◇



◇ — 280 — ◇

Türband 280

◇ — 140 — ◇



◇ — 290 — ◇

Türband 290

◇ — 140 — ◇



◇ — 240 — ◇

Türband 240

◇ — 135 — ◇



◇ — 260 — ◇

Türband 260

◇ — 135 — ◇



◇ — 270 — ◇

Türband 270

280/14	Spiralband, Eisen geölt	€
290/14	Spiralband, Eisen geölt	€
240/14	Kreuzband, Eisen geölt	€
260/14	Spiralband, Eisen geölt	€
270/14	Spiralband, Eisen geölt	€
TK1245/14	Kegel geschmiedet Ø 12 mm, Eisen geölt	€
SB290/14	Scheinband, Eisen geölt	€
SB260/14	Scheinband, Eisen geölt	€

Weitere passende Kegel Ø 12mm (Rollen-Ø 24mm) auf Seite 47



für Zimmertüren

Langbänder u. Kegel



6mm Materialstärke

Kegel Ø 12mm

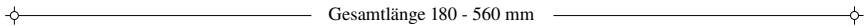
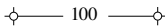
Rollen Ø 24mm



Befestigung je nach Türstärke und evtl. Gratleiste mit Torbandschrauben M10x55 / 60 und Rundkopfschrauben 6x40

Art. Nr.	Länge	Oberfläche	Kröpfung	Preis
LB5512/14	550	Eisen geölt	 gerade für bündige Türen	€
LB6512/14	650	Eisen geölt		€
LB5612/14	550	Eisen geölt	 gekröpft für Überschlag 12 - 24 mm	€
LB6612/14	650	Eisen geölt		€



TK1245



TK1246



TK1247



TK1248



GP12

Art. Nr.	Beschreibung	Oberfläche	Preis
TK1245/14	Kegel geschmiedet Ø 12 mm, Rollen-Ø 24 mm	Eisen geölt	€
TK1246/14	Stützkegel gedreht Ø 12 mm, Rollen-Ø 24 mm	Eisen geölt	€
TK1247/14	Stützkegel gedreht Ø 12 mm, Rollen-Ø 24 mm	Eisen geölt	€
TK1248/14	Stützkegel gedreht Ø 12 mm, Rollen-Ø 24 mm	Eisen geölt	€
GP12/14	Grundplatte für stabile Befestigung (Rechts oder Links) passend zu TK1246, TK1247 und TK1248	Eisen geölt	€



Anschaublaschen für Futterstöcke

Eisen geölt

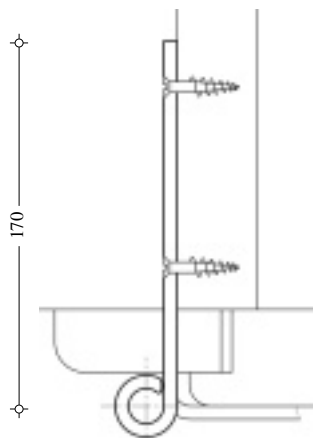

- AL1245/14 Kegel handgeschmiedet Ø 12 mm €
mit Anschraubtasche
- AL165/14 Kegel handgeschmiedet Ø 16 mm €
mit Anschraubtasche

Anschaubtasche für TK1246, TK1247, TK1248

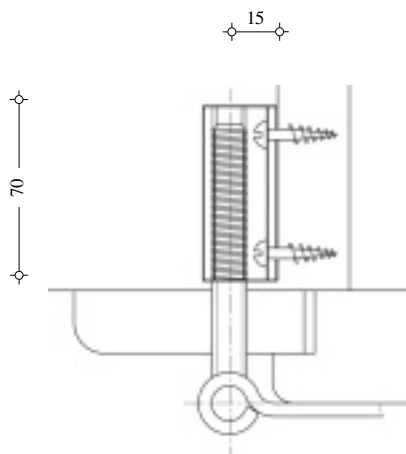

- AT1215 Anschraubtasche ohne Kegel €



für Türen und Tore

Langbänder

**6 - 8mm Materialstärke
für Kegel Ø 16mm**



100

Gesamtlänge 450 - 1100 mm

GRÖßERE AUSFÜHRUNG FÜR TORE UND SCHWERE TÜREN AUF ANFRAGE

Befestigung je nach Türstärke und evtl. Gratleiste mit Torbandschrauben M10x40 / 45 / 50 / 55 / 60, und Rundkopfschrauben 5 x 25, 5 x30, 5x35.

Art. Nr.	Länge	Material	Oberfläche	Kröpfung	Preis
LB45/14	450	6 mm	Eisen geölt	gerade	€
LB55/14	550	6 mm	Eisen geölt		€
LB65/14	650	6 mm	Eisen geölt		€
LB75/14	750	7 mm	Eisen geölt		€
LB85/14	850	7 mm	Eisen geölt		€
LB100/14	1000	8 mm	Eisen geölt		€
LB110/14	1100	8 mm	Eisen geölt		€
LB46/14	450	6 mm	Eisen geölt	gekröpft nach Überslaghöhe und Kegel	€
LB56/14	550	6 mm	Eisen geölt		€
LB66/14	650	6 mm	Eisen geölt		€
LB76/14	750	7 mm	Eisen geölt		€
LB86/14	850	7 mm	Eisen geölt		€
LB101/14	1000	8 mm	Eisen geölt		€
LB111/14	1100	8 mm	Eisen geölt		€



für Türen und Tore

Kegel

Ø 16mm, Eisen geölt



TK1652
TK1654



TK1602
TK1604



TK1612
TK1614



TK1622
TK1624

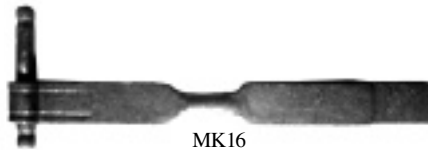



MK16



TK352
TK354

GRÖßERE AUSFÜHRUNG FÜR TORE UND SCHWERE TÜREN AUF ANFRAGE

Art. Nr.	Beschreibung	Überschlag bei geraden Bändern je nach Materialstärke der Bänder	Preis
TK1602/14 TK1612/14 TK1622/14 TK352/14	Kegel gedreht mit Grundplatte Kegel gedreht mit Grundplatte Kegel gedreht mit Grundplatte Kegel gedreht mit Grundplatte	 <p>Materialstärke: 6 / 7 / 8 mm Überschlag: 18 / 17 / 16 mm</p>	€ € € €
TK1604/14 TK1614/14 TK1624/14 TK354/14	Kegel gedreht mit Grundplatte Kegel gedreht mit Grundplatte Kegel gedreht mit Grundplatte Kegel gedreht mit Grundplatte	 <p>Materialstärke: 6 / 7 / 8 mm Überschlag: 41 / 40 / 39 mm</p>	€ € € €
TK1652/14 TK1654/14 MK16/14	Kegel handgeschmiedet Kegel handgeschmiedet Mauerkegel geschmiedet, Ø 16mm	0 - 10 mm je nach Montage 0 - 20 mm je nach Montage 0 - 40 mm je nach Montage	€ € €





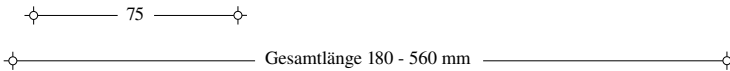

**für Fensterläden
und leichte
Brettertüren**

Langbänder

*4mm Materialstärke
für Kegel Ø 12mm*



Befestigung je nach Türstärke und evtl. Gratleiste mit Torbandschrauben M8x40 / 45 / 50 / 55 / 60, und Rundkopfschrauben 5 x 25, 5 x 30, 5x35.

Art. Nr.	Länge	Oberfläche	Kröpfung	Preis
LB180/2	180	Eisen verzinkt pat.	gerade - für bündige Türen 	€
LB260/2	260	Eisen verzinkt pat.		€
LB360/2	360	Eisen verzinkt pat.		€
LB460/2	460	Eisen verzinkt pat.		€
LB560/2	560	Eisen verzinkt pat.		€
LB180/14	180	Eisen geölt	gekröpft - für Überschlag 10 - 24 mm 	€
LB260/14	260	Eisen geölt		€
LB360/14	360	Eisen geölt		€
LB460/14	460	Eisen geölt		€
LB560/14	560	Eisen geölt		€
LB190/2	180	Eisen verzinkt pat.	gekröpft - für Überschlag 10 - 24 mm 	€
LB270/2	260	Eisen verzinkt pat.		€
LB370/2	360	Eisen verzinkt pat.		€
LB470/2	460	Eisen verzinkt pat.		€
LB570/2	560	Eisen verzinkt pat.		€
LB190/14	180	Eisen geölt	gekröpft - für Überschlag 10 - 24 mm 	€
LB270/14	260	Eisen geölt		€
LB370/14	360	Eisen geölt		€
LB470/14	460	Eisen geölt		€
LB570/14	560	Eisen geölt		€



für Langbänder
LB18, 19, 26, 27
36, 37, 46, 47
und 56, 57

Kegel Ø 12mm

*Rollen Ø 20mm für Bänder
mit 4mm Materialstärke*



TK126



TK127



TK128



TK12



GP12



MK12

Art. Nr.	Beschreibung	Oberfläche	Preis
TK126/2	Stützkegel gedreht Ø 12 mm, Rollen-Ø 20 mm	Eisen verzinkt pat.	€
TK127/2	Stützkegel gedreht Ø 12 mm, Rollen-Ø 20 mm	Eisen verzinkt pat.	€
TK128/2	Stützkegel gedreht Ø 12 mm, Rollen-Ø 20 mm	Eisen verzinkt pat.	€
TK12/2	Kegel gedreht Ø 12 mm, Rollen-Ø 20 mm	Eisen verzinkt pat.	€
GP12/2	Grundplatte für stabile Befestigung (Rechts od. Links) passend zu TK1206, TK1207, TK1208, TK12	Eisen verzinkt pat.	€
MK12/2	Mauerkegel gedreht Ø 12 mm, Rollen-Ø 20 mm	Eisen verzinkt pat.	€
TK126/14	Stützkegel gedreht Ø 12 mm, Rollen-Ø 20 mm	Eisen geölt	€
TK127/14	Stützkegel gedreht Ø 12 mm, Rollen-Ø 20 mm	Eisen geölt	€
TK128/14	Stützkegel gedreht Ø 12 mm, Rollen-Ø 20 mm	Eisen geölt	€
TK12/14	Kegel gedreht Ø 12 mm, Rollen-Ø 20 mm	Eisen geölt	€
GP12/14	Grundplatte für stabile Befestigung (Rechts od. Links) passend zu TK1206, TK1207, TK1208, TK12	Eisen geölt	€
MK12/14	Mauerkegel gedreht Ø 12 mm, Rollen-Ø 20 mm	Eisen geölt	€



für Fensterläden

Austragende Langbänder

*4mm Materialstärke
für Kegel Ø 12mm*



Befestigung mit Torbandschrauben M8 x 40 / 45 / 50 / 55 / 60,
und Rundkopfschrauben 5 x 25, 5 x30, 5x35

Art. Nr.	Länge	Beschreibung	Oberfläche	Preis
AB18/2	180	Langband f. Fensterläden, Austragung nach Maß	Eisen verzinkt pat.	€
AB26/2	260	Langband f. Fensterläden, Austragung nach Maß	Eisen verzinkt pat.	€
AB36/2	360	Langband f. Fensterläden, Austragung nach Maß	Eisen verzinkt pat.	€
AB46/2	460	Langband f. Fensterläden, Austragung nach Maß	Eisen verzinkt pat.	€
AB56/2	560	Langband f. Fensterläden, Austragung nach Maß	Eisen verzinkt pat.	€

nach Maß
max.70 mm

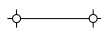

TK1209A

nach Maß
max.100 mm

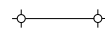

TK120A

Art. Nr.	Beschreibung	Oberfläche	Preis
TK1209A	Kegel für Austragung geschm., Ø 12mm	Eisen verzinkt pat.	€
TK120A	Kegel für Austragung geschm., Ø 12mm	Eisen verzinkt pat.	€



**für klappbare
Fensterläden**

Doppelbänder

4mm Materialstärke



— 95 —

DB18



— 95 —

DB23



— 95 —

DB1823

Befestigung mit Torbandschrauben M8 x 40 / 45 / 50 / 55 / 60.
und Rundkopfschrauben 5 x 25, 5 x 30, 5x35

Art. Nr.	Länge	Beschreibung	Oberfläche	Preis
DB23/2	230 / 230	Doppelband für Fensterläden	Eisen verzinkt pat.	€
DB18/2	180 / 180	Doppelband für Fensterläden	Eisen verzinkt pat.	€
DB1823/2	180 / 230	Doppelband für Fensterläden	Eisen verzinkt pat.	€
DB23/14	230 / 230	Doppelband für Fensterläden	Eisen geölt	€
DB18/14	180 / 180	Doppelband für Fensterläden	Eisen geölt	€
DB1823/14	180 / 230	Doppelband für Fensterläden	Eisen geölt	€



für Fensterläden

Langbänder

*2mm / 3mm Materialstärke
für Kegel Ø 7mm*



LB22



LB23



LB33

LB283, LB333, LB383

Befestigung je nach Türstärke und evtl. Gratleiste mit Torbandschrauben M8 x 40 / 45 / 50,
und Rundkopfschrauben M5 x 25 / 30 / 35

Art. Nr.	Länge	Material	Oberfläche	Kröpfung	Preis
LB22/2	220	2	Eisen verzinkt pat.		€
LB23/2	230	2	Eisen verzinkt pat.		€
LB33/2	330	2	Eisen verzinkt pat.		€
LB283/2	280	3	Eisen verzinkt pat.		€
LB333/2	330	3	Eisen verzinkt pat.		€
LB383/2	380	3	Eisen verzinkt pat.		€
LB22/14	220	2	Eisen geölt		€
LB23/14	230	2	Eisen geölt		€
LB33/14	330	2	Eisen geölt		€
LB283/14	280	3	Eisen geölt		€
LB333/14	330	3	Eisen geölt		€
LB383/14	380	3	Eisen geölt		€



für Langbänder
LB22, 23, 33, 283
333 und 383

Kegel Ø 7mm



TK16



TK17



TK18



TK20

TK16/2	Kegel, Ø 7 mm, Eisen verzinkt patiniert	€
TK17/2	Kegel, Ø 7 mm, Eisen verzinkt patiniert	€
TK18/2	Kegel, Ø 7 mm, Eisen verzinkt patiniert	€
TK20/2	Kegel, Ø 7 mm, Eisen verzinkt patiniert	€
TK16/14	Kegel, Ø 7 mm, Eisen geölt	€
TK17/14	Kegel, Ø 7 mm, Eisen geölt	€
TK18/14	Kegel, Ø 7 mm, Eisen geölt	€
TK20/14	Kegel, Ø 7 mm, Eisen geölt	€

Scheinbänder

Eisen geölt



— 75 —

— Gesamtlänge 400 - 600 mm —

Befestigung mit Torbandschrauben M10 x 55 / 60,
 und Rundkopfschrauben 6 x 40

Art. Nr.	Länge	Material	Beschreibung	Oberfläche	Preis
SB45/14	400	6	Scheinband ohne Rolle	Eisen geölt	€
SB55/14	500	6	Scheinband ohne Rolle	Eisen geölt	€
SB65/14	600	6	Scheinband ohne Rolle	Eisen geölt	€



Winkelbänder für Eingangstüren

Eisen geölt

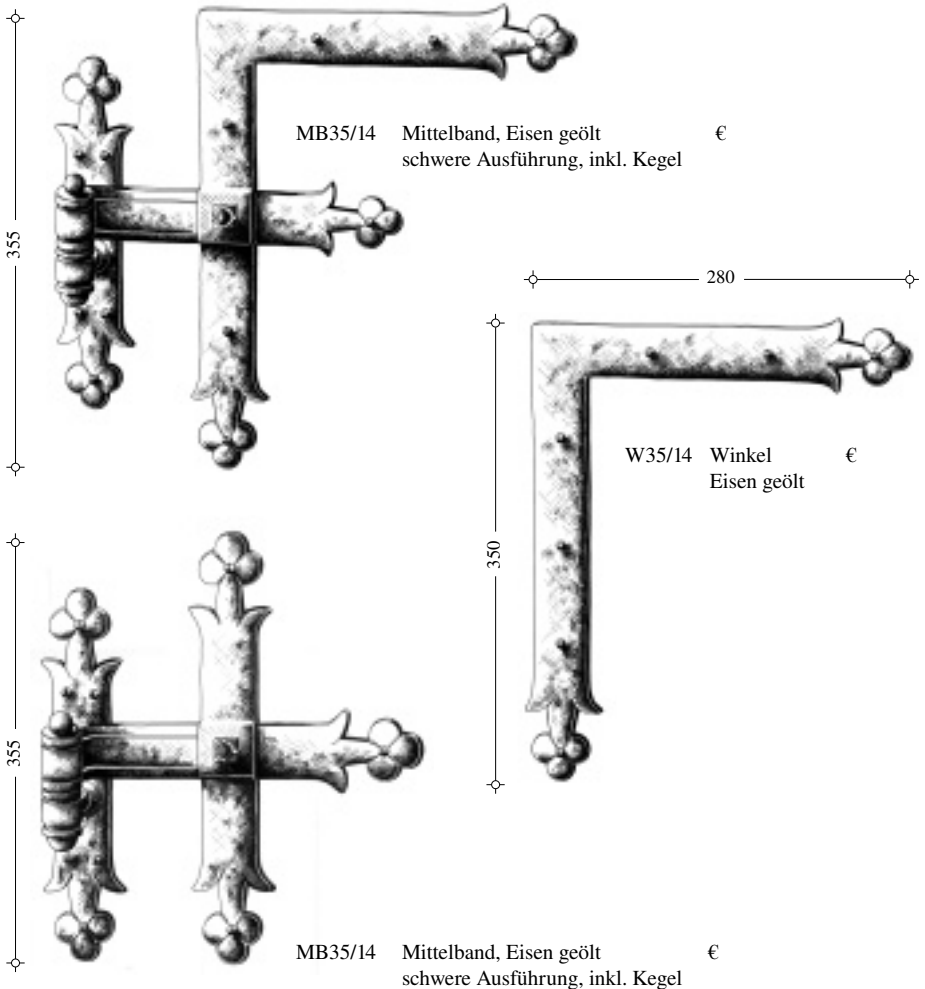



Winkelbänder für Eingangstüren

Eisen geölt

6mm Materialstärke für Kegel Ø 16mm (Seite 50)

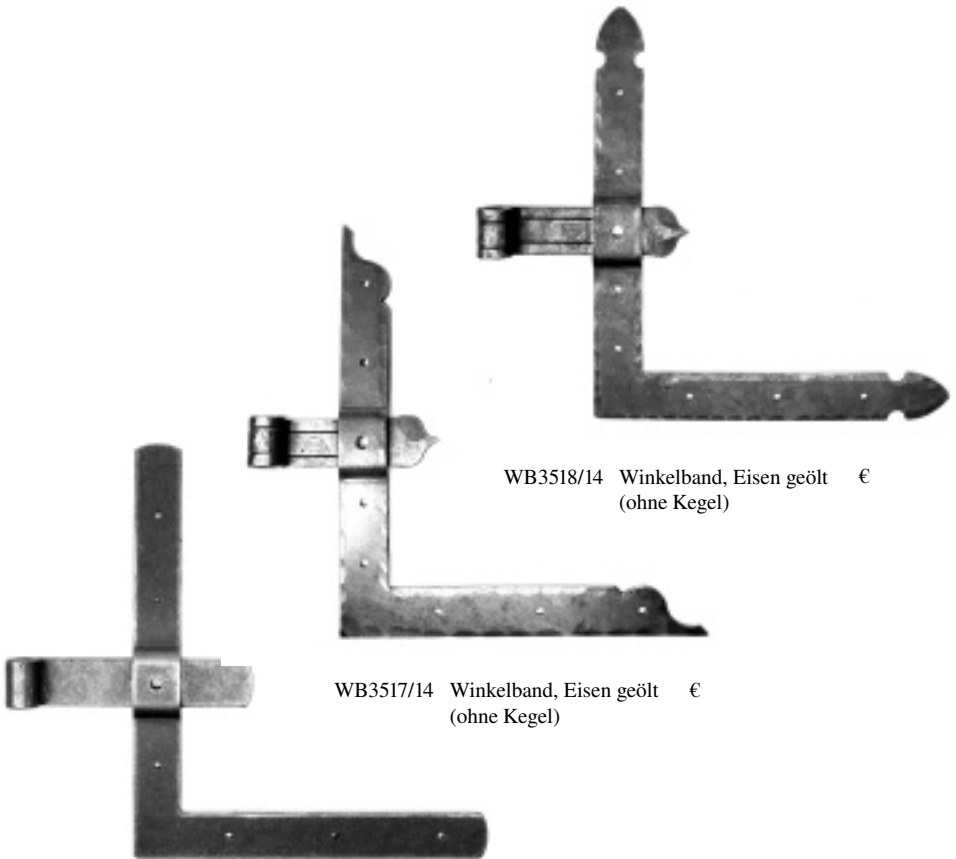

WB3518/14 Winkelband, Eisen geölt €
(ohne Kegel)

WB3517/14 Winkelband, Eisen geölt €
(ohne Kegel)

WB3516/14 Winkelband, Eisen geölt €
(ohne Kegel)



**Ausführung
aus 4mm Eisen**

für Ø 12mm Kegel

Winkelbänder für Fensterläden

◇ 25 ◇

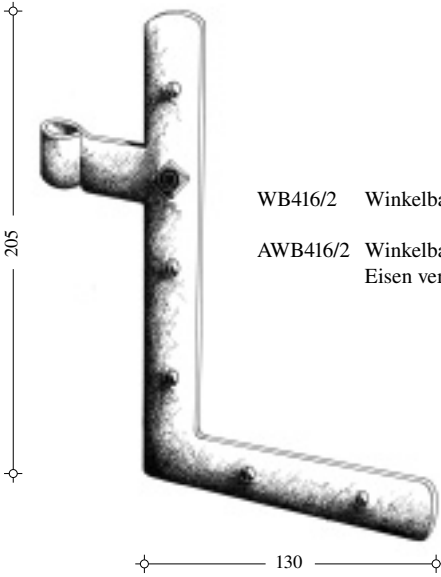

WB416/2 Winkelband, Eisen verz. pat. €

AWB416/2 Winkelband austragend,
Eisen verzinkt patiniert €

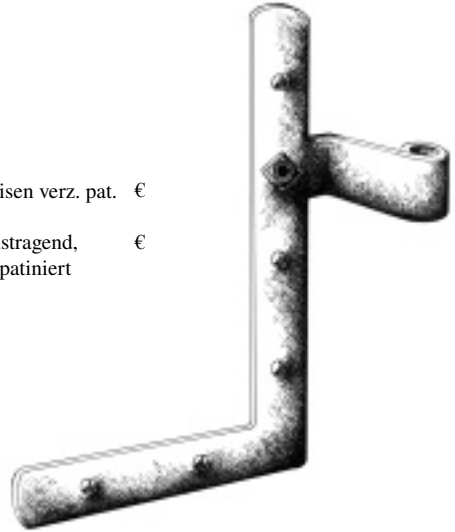

◇ 130 ◇

◇ 52 ◇

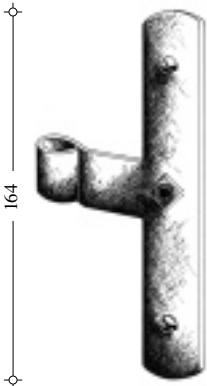

MB416/2 Mittelband, Eisen verz. pat. €

AMB416/2 Mittelband austragend,
Eisen verzinkt patiniert €





**Ausführung
aus 4mm Eisen**

für Ø 12mm Kegel

Winkelbänder für Fensterläden

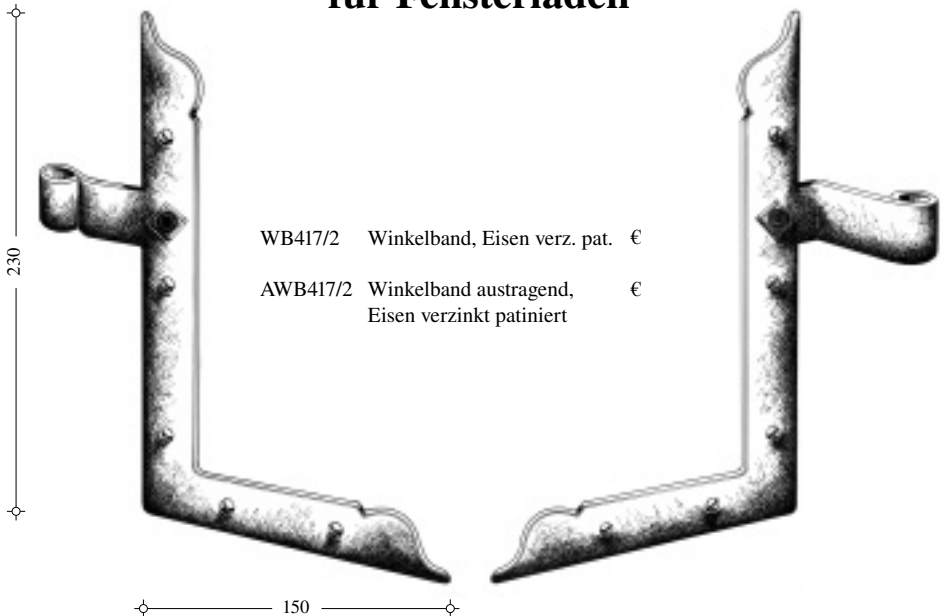

WB417/2 Winkelband, Eisen verz. pat. €

AWB417/2 Winkelband austragend,
Eisen verzinkt patiniert €

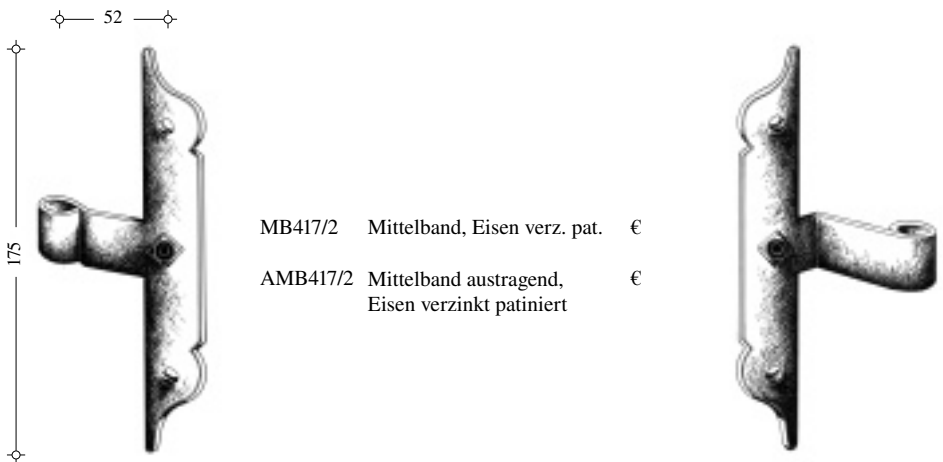

MB417/2 Mittelband, Eisen verz. pat. €

AMB417/2 Mittelband austragend,
Eisen verzinkt patiniert €



**Ausführung
aus 4mm Eisen**

für Ø 12mm Kegel

Winkelbänder für Fensterläden

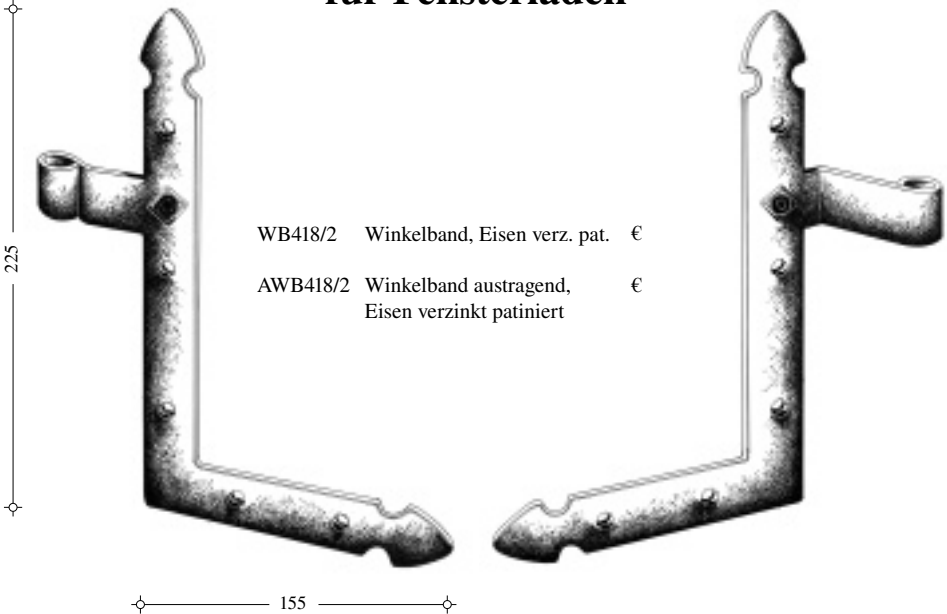

WB418/2 Winkelband, Eisen verz. pat. €

AWB418/2 Winkelband austragend,
Eisen verzinkt patiniert €

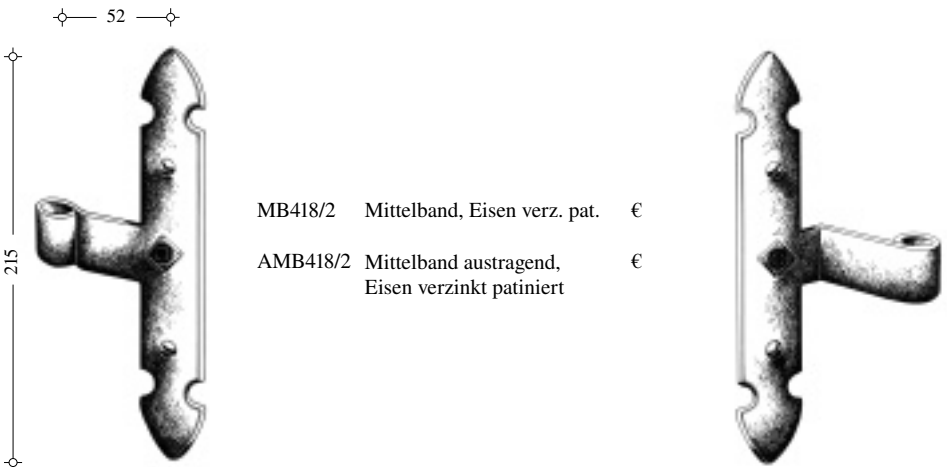

MB418/2 Mittelband, Eisen verz. pat. €

AMB418/2 Mittelband austragend,
Eisen verzinkt patiniert €



kräftige Ausführung
6mm Materialstärke

für Ø 12mm Kegel

Winkelbänder für Fenstertüren

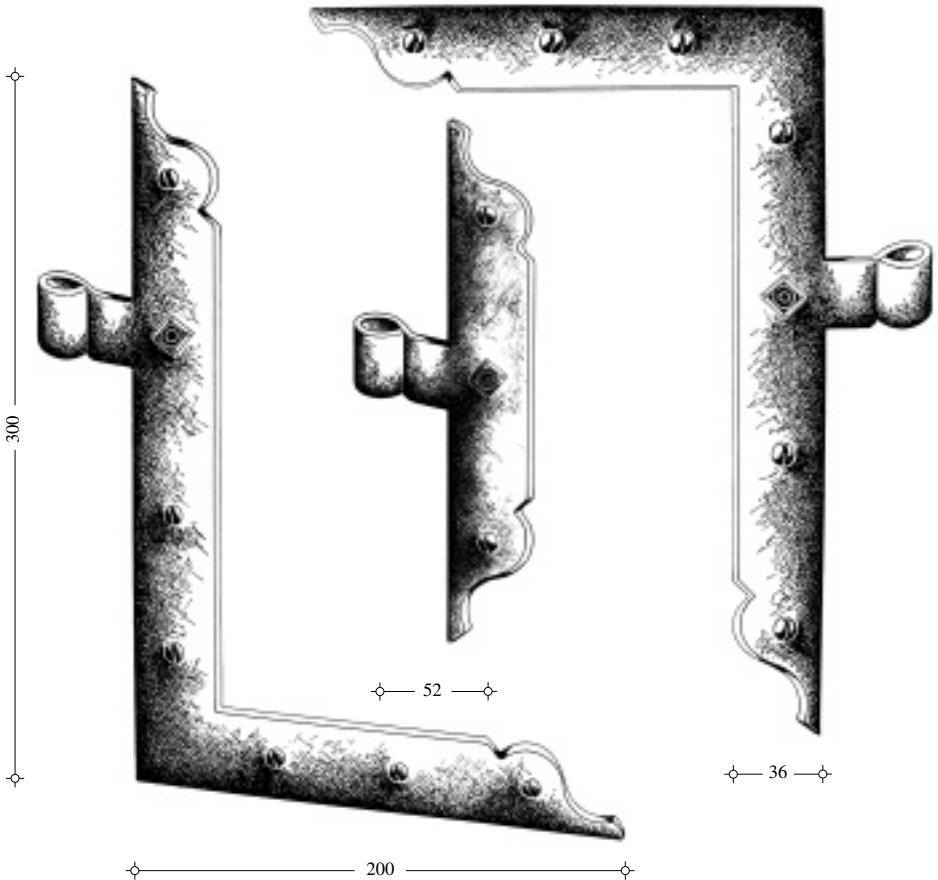

WB617O/14	Winkelband oben, Eisen geölt (Rechts od. Links)	€
WB617O/2	Winkelband oben, E. verz. pat. (Rechts od. Links)	€
WB617U/14	Winkelband unten, Eisen geölt (Rechts od. Links)	€
WB617U/2	Winkelband unten, E. verz. pat. (Rechts od. Links)	€
MB617/14	Mittelband, Eisen geölt	€
MB617/2	Mittelband, Eisen verz. patiniert	€



kräftige Ausführung
6mm Materialstärke

für Ø 12mm Kegel

Winkelbänder für Fenstertüren

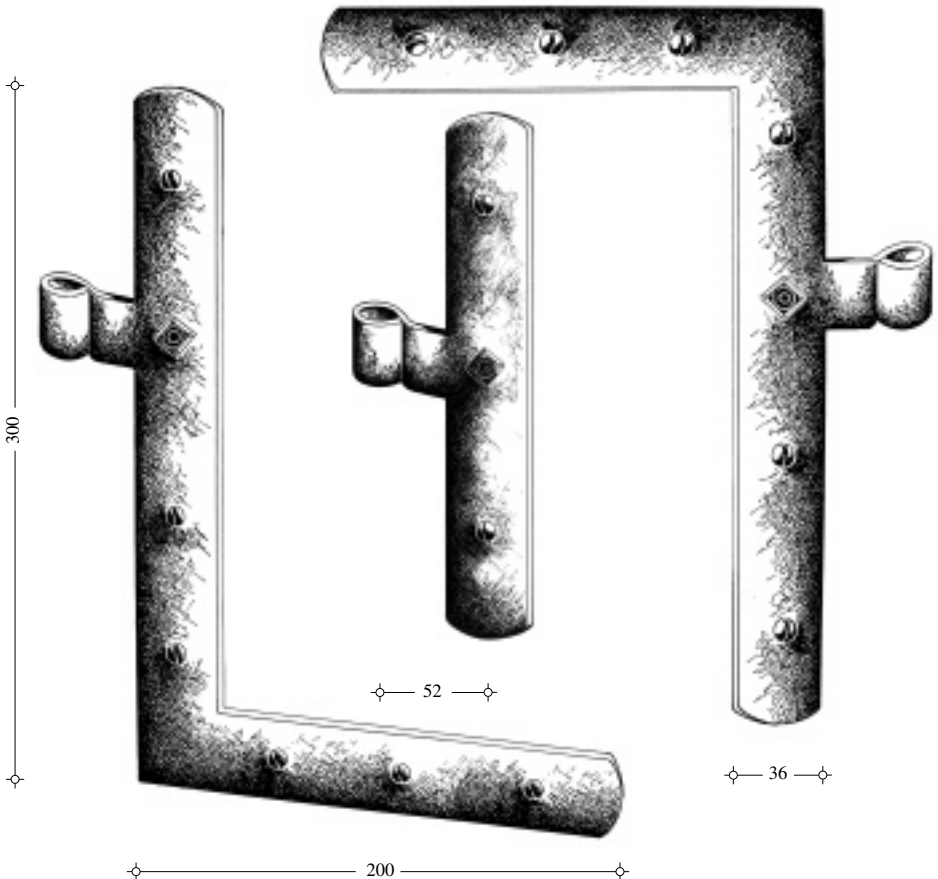

WB616O/14	Winkelband oben, Eisen geölt (Rechts od. Links)	€
WB616O/2	Winkelband oben, E. verz. pat. (Rechts od. Links)	€
WB616U/14	Winkelband unten, Eisen geölt (Rechts od. Links)	€
WB616U/2	Winkelband unten, E. verz. pat. (Rechts od. Links)	€
MB616/14	Mittelband, Eisen geölt	€
MB616/2	Mittelband, Eisen verz. patiniert	€



kräftige Ausführung
6mm Materialstärke

für Ø 12mm Kegel

Winkelbänder für Fenstertüren

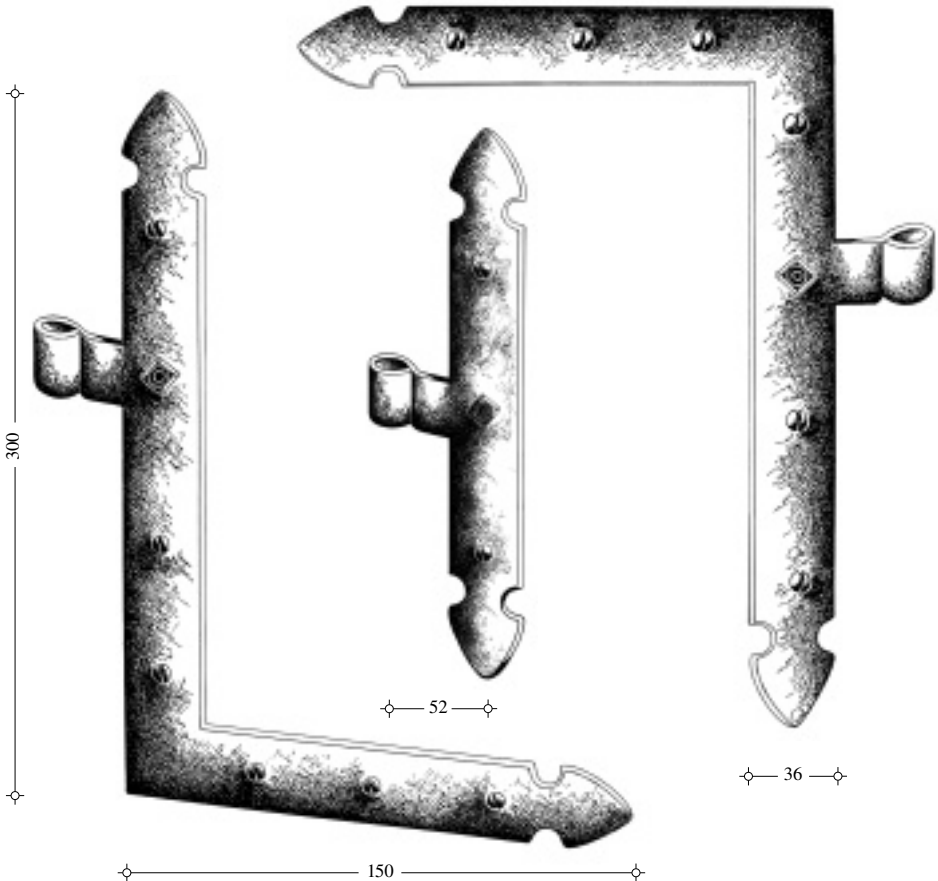

WB618O/14	Winkelband oben, Eisen geölt (Rechts od. Links)	€
WB618O/2	Winkelband oben, E. verz. pat. (Rechts od. Links)	€
WB618U/14	Winkelband unten, Eisen geölt (Rechts od. Links)	€
WB618U/2	Winkelband unten, E. verz. pat. (Rechts od. Links)	€
MB618/14	Mittelband, Eisen geölt	€
MB618/2	Mittelband, Eisen verz. patiniert	€



Eisen geschmiedet

Ladenhalter für Fensterläden

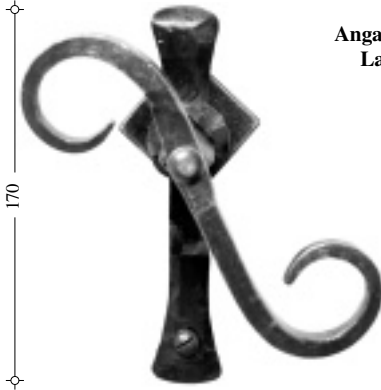

170



**Angabe von Wandabstand und
Ladenstärke erforderlich.**

Ladenstärke



Wandabstand



160



LH02/2 Ladenhalter für Fensterläden €
Eisen verzinkt pat.

LH03/2 Ladenhalter für Fensterläden €
Eisen verzinkt pat.

Ladenhalter für Türen

Eisen geschmiedet



170



LHT03/2 Ladenhalter für Türen €
Eisen verzinkt pat.

**Angabe von Wandabstand und
Ladenstärke erforderlich.**

Wandabstand
Ladenstärke
mit Schlagleiste



Wandabstand
Ladenstärke
mit Schlagleiste



**Ladenhalter
für Fensterläden**



LH01/2 Ladenhalter, Eisen verz. pat. €

**Mittelverschluss
für Fensterläden**



MVO1/2 Mittelverschluss, €
Eisen verzinkt patiniert
MVO1/14 Mittelverschluss, €
Eisen geölt

Türklopper

Eisen geschmiedet



T34/14 Türklopper, handgeschmiedet, €
Eisen geölt



T01/14 Türklopper, handgeschmiedet, €
Eisen geölt

Türkknöpfe



TK65



TK70



GH1



TK71



TK66



TK46



TK80



TK59



K8T

TK65/14 Türkknopf, Eisen geölt €
 TK70/14 Türkknopf, Eisen geölt €
 GH1/14 gotischer Türhaken, €
 handgeschmiedet
 TK71/14 Türkknopf, Eisen geölt €
 TK66/14 Türkknopf, Eisen geölt €
 TK46/14 Türkknopf, Eisen geölt €

TK80/14 Türkknopf handgeschmiedet, €
 Eisen geölt
 TK59/5 Türkknopf, Messing patiniert €
 TK59/6 Türkknopf, Messing poliert €
 K8T/5 Türstopper Ø 50, Messing pat. €
 K8T/6 Türstopper Ø 50, Messing pol. €



Schlüsselschilder

Eisen geölt

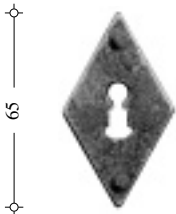

65

BB65R/14



75

SC15/14



80

BB80R/14

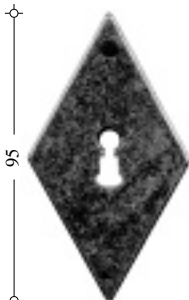

95

BB95R/14

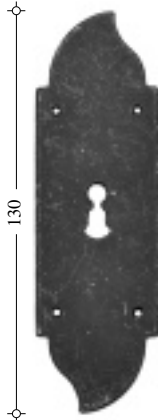

130

BB130/14

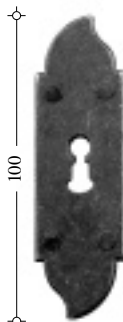

100

BB100/14



70

BB70/14

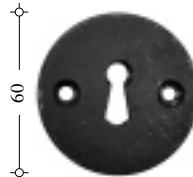

60

BB60R/14



BB130Q/14

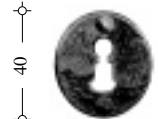

40

BB40R/14

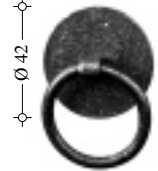

Ø 42

SC14/14

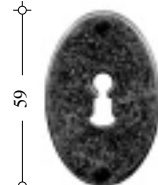

59

BB59O/14



69

BB69O/14

BB65R/14	Schlüsselschild Raute, Eisen geölt	€
SC15/14	Möbelgriff mit Ring Raute, Eisen geölt	€
BB80R/14	Schlüsselschild Raute, Eisen geölt	€
BB95R/14	Schlüsselschild Raute, Eisen geölt	€
BB130/14	Schlüsselschild, Eisen geölt	€
BB100/14	Schlüsselschild, Eisen geölt	€
BB70/14	Schlüsselschild, Eisen geölt	€
BB130Q/14	Schlüsselschild, Eisen geölt	€
BB40O/14	Schlüsselschild oval, Eisen geölt	€
SC14/14	Möbelgriff mit Ring rund, Eisen geölt	€
BB59O/14	Schlüsselschild oval, Eisen geölt	€
BB69O/14	Schlüsselschild oval, Eisen geölt	€
BB60/14	Schlüsselschild rund, Eisen geölt	€

Schlüsselschilder

Eisen geölt

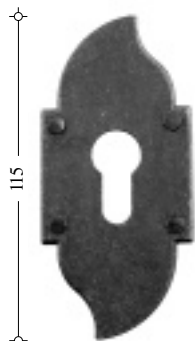

Z115/14

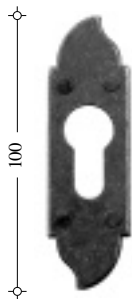

Z100/14

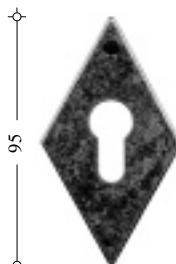

Z95/14

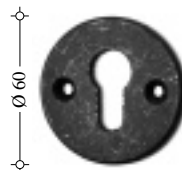

Z60/14

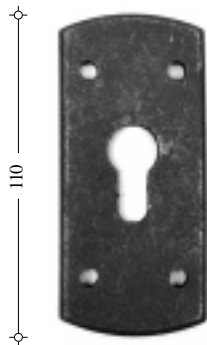

Z110/14

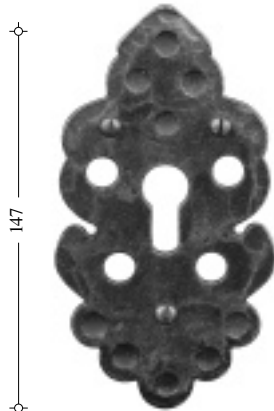

Z147/14



Z170/14

Z115/14	Schlüsselschild PZ, 115 mm, Eisen geölt	€
Z100/14	Schlüsselschild PZ, 100 mm, Eisen geölt	€
Z95/14	Schlüsselschild PZ, Raute, 95 mm, Eisen geölt	€
Z60/14	Schlüsselschild PZ, Ø 60 mm, Eisen geölt	€
Z110/14	Schlüsselschild PZ, 110 mm, Eisen geölt	€
Z147/14	Schlüsselschild PZ, 147 mm, Eisen geölt	€
Z170/14	Schlüsselschild PZ, 170 mm, Eisen geölt	€



Möbelband

Möbelknopf

Möbelbeschläge

*handgeschmiedet
Eisen geölt*



MB01/14 Möbelband, Eisen geölt €



MK30/14	Möbelknopf, Ø 30 mm	€
MK35/14	Möbelknopf, Ø 35 mm	€
MK40/14	Möbelknopf, Ø 40 mm	€

Grundplatten

für MK30, MK35, MK40

Eisen geölt

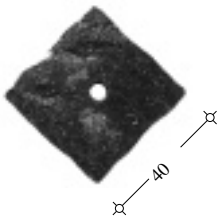

GP40/14 €

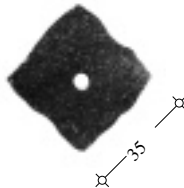

GP35/14 €



GP60/14 €

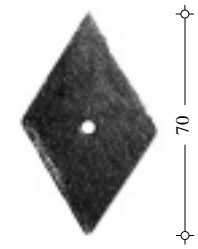

GP70/14 €



Möbelgriffe

Eisen geölt



232

G22/14 Griff geschmiedet, Eisen geölt €



64 G69B
96 G99B

G69B/14 Griff, Eisen geölt €
G99B/14 Griff, Eisen geölt €

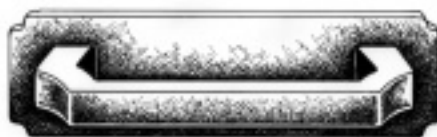

64 G67B
96 G97B

G67B/14 Griff, Eisen geölt €
G97B/14 Griff, Eisen geölt €



64 G68B
96 G98B

G68B/14 Griff, Eisen geölt €
G98B/14 Griff, Eisen geölt €



Möbelbeschläge

*handgeschmiedet
Eisen geölt*

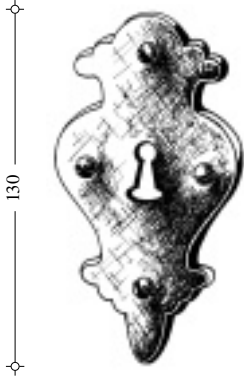

SCH13/14 €
Schild, Eisen geölt



SCS13/14 €
Griff, Eisen geölt



SCR13/14 €
Möbelgriff mit Ring,
Eisen geölt

Muschelgriffe

Eisen geölt

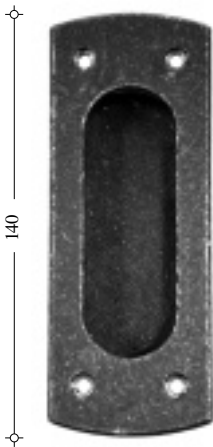

MG3/14 €
Muschelgriff,
Eisen geölt



MG1/14 €
Muschelgriff,
Eisen geölt



MG2/14 €
Muschelgriff,
Eisen geölt



Kleiderhaken

Eisen geschmiedet geölt



80



KH6/14 Kleiderhaken €



200



120



KLH2/14 Kleiderhaken €



KLH5/14 Kleiderhaken €



Kleiderhaken

*Eisen geschmiedet geölt
Kugel Messing patiniert*

100



KH1/14

Kleiderhaken

€

100



KH2/14

Kleiderhaken

€

135



KH3/14

Kleiderhaken

€

135



KH4/14

Kleiderhaken

€



Kleiderhaken



KH8/14 Kleiderhaken €
handgeschmiedet, Eisen geölt

Handgeschmiedet
Eisen geölt

Garderobe



KLH3/14 Garderobe mit 3 Haken, €
handgeschmiedet, Eisen geölt



Geschmiedete Griffe

Handgeschmiedet
Eisen geölt

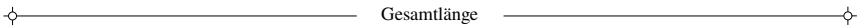

- | | | |
|---------|---|---|
| EG40/14 | Möbelgriff Ø ca. 12mm, handgeschmiedet Eisen geölt, Gesamtlänge = 40 cm | € |
| EG35/14 | Möbelgriff Ø ca. 12mm, handgeschmiedet Eisen geölt, Gesamtlänge = 35 cm | € |
| EG30/14 | Möbelgriff Ø ca. 12mm, handgeschmiedet Eisen geölt, Gesamtlänge = 30 cm | € |
| EG25/14 | Möbelgriff Ø ca. 12mm, handgeschmiedet Eisen geölt, Gesamtlänge = 25 cm | € |



Griffe für Türen und Tore

handgeschmiedet, Eisen geölt



Fertigung auch nach Maß möglich.

EG50/14	Griff geschmiedet, Länge ca. 50cm, Ø 20mm, Eisen geölt	€
EG62/14	Griff geschmiedet, Länge ca. 62cm, Ø 20mm, Eisen geölt	€
EG73/14	Griff geschmiedet, Länge ca. 73cm, Ø 20mm, Eisen geölt	€



Stiegegeländer

handgeschmiedet
Eisen geölt

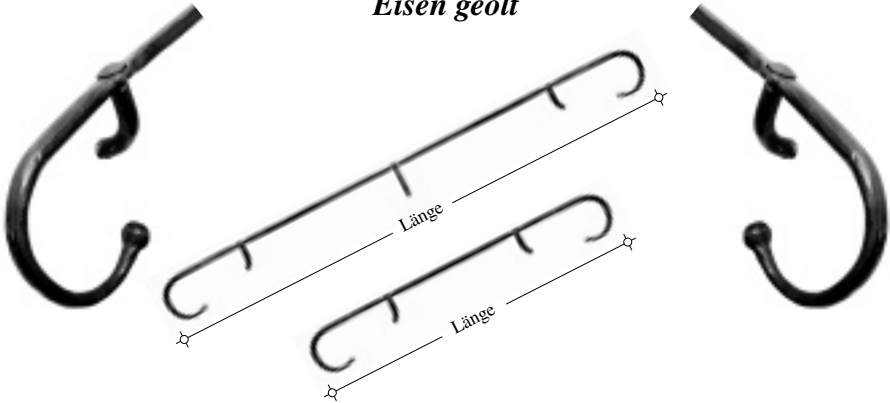

Mauermontage bzw. Einkleben in 16mm oder 20mm Bohrung

SG1	Geländer Ø 16mm nach Maß mit geschmiedetem Ende, 180-300cm mit 3 Halter	€
SG2	Geländer Ø 16mm nach Maß mit Messingkugeln, 180-300cm mit 3 Halter	€
SG3	Geländer Ø 16mm nach Maß mit geschmiedeten Kugeln, 180-300cm mit 3 Halter	€
SG7	Geländer Ø 16mm nach Maß mit geschmiedetem Ende, 80-180cm mit 2 Halter	€
SG8	Geländer Ø 16mm nach Maß mit Messingkugeln, 80-180cm mit 2 Halter	€
SG9	Geländer Ø 16mm nach Maß mit geschmiedeten Kugeln 80-180cm mit 2 Halter	€

Montage mit Stockschrauben und Mauerdübel

SG4	Geländer Ø 16mm nach Maß mit geschmiedetem Ende, 180-300cm mit 3 Halter	€
SG5	Geländer Ø 16mm nach Maß mit Messingkugeln, 180-300cm mit 3 Halter	€
SG6	Geländer Ø 16mm nach Maß mit geschmiedeten Kugeln, 180-300cm mit 3 Halter	€
SG10	Geländer Ø 16mm nach Maß mit geschmiedetem Ende, 80-180cm mit 2 Halter	€
SG11	Geländer Ø 16mm nach Maß mit Messingkugeln, 80-180cm mit 2 Halter	€
SG12	Geländer Ø 16mm nach Maß mit geschmiedeten Kugeln, 80-180cm mit 2 Halter	€

SGB Biegung nach Schablone oder Zeichnung pro Stange €



geschmiedetes Ende

Messingkugel

geschmiedete Kugel

für Stockschrauben

zum Einkleben



für Zimmertüren

Mauskastenschloß

Eisen geölt



Mauskastenschloß, 125 x 170 x 30 mm, Dornmaß 85 mm
Angabe rechte oder linke Tür, Türstärke und Überschlag notwendig!

MKV	für Zimmertüren mit Buntbartschlüssel für max. 60 mm Türstärke	€
MKVZ	für Zimmertüren und Profilzylinder für max. 80 mm Türstärke	€

Mauskastenschloß für Zimmertüren

Eisen geölt

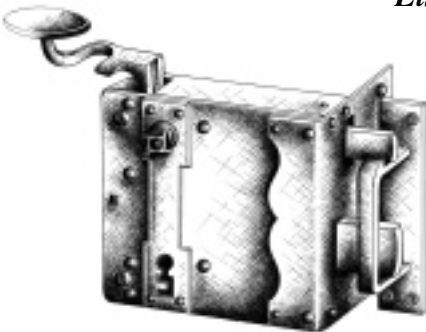

Mauskastenschloß, 125 x 128 x 30 mm, Dornmaß 85 mm
Angabe rechte oder linke Tür, Türstärke und Überschlag notwendig!

MKO	für Zimmertüren mit Buntbartschlüssel für max. 60 mm Türstärke	€
MKOZ	für Zimmertüren und Profilzylinder für max. 80 mm Türstärke	€



für Eingangstüren

Mauskastenschloß

Eisen geölt

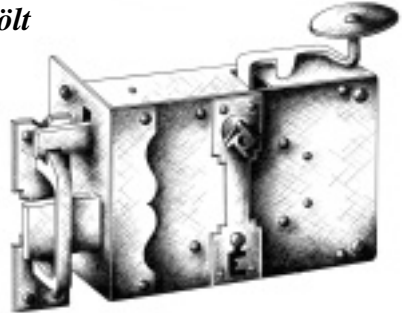

Mauskastenschloß, 127 x 175x 36 mm, Dornmaß 89 mm
Angabe rechte oder linke Tür, Türstärke und Überschlag notwendig!

MKS

für Haustüren mit Buntbartschlüssel für max. 100 mm Türstärke

€

Türfalle und Türkнопf

Eisen geölt

für
Zimmertüren

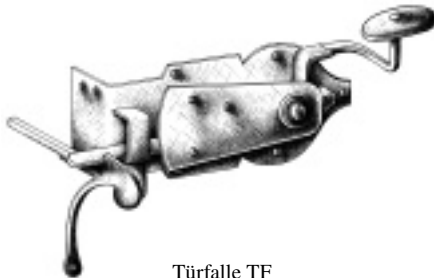

Türfalle TF
Dornmaß 110mm



Türkнопf
Ø 75 u. 45mm

Angabe rechte oder linke Tür notwendig!

TF

Türfalle, Eisen geölt, für max. 45 mm Türstärke

€

TFS

Türfalle, Eisen geölt, mit eingebauten Schubriegel

€

TK45/14

Türkнопf, Eisen geölt

€



für leichte
Brettertüren

Shaker Türfalle

*Original der Shaker von 1870
Eisen geölt*

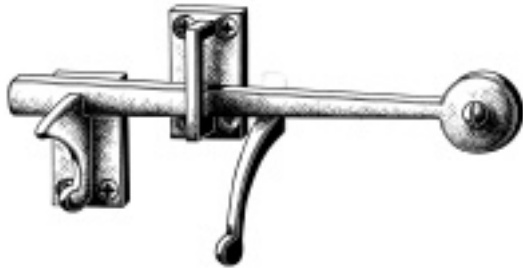
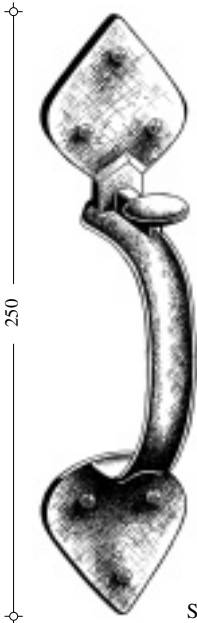

SHAK/14 Shaker Türfalle komplett, Eisen geölt

€

Heberiegel

Eisen geschmiedet geölt



für leichte Brettertüren,
Zimmertüren und
kleine Türln

HR28/14 Heberiegel, Eisen geölt

€



**für Türen
und Tore**

Schwenkriegel- verschluss

Eisen geölt

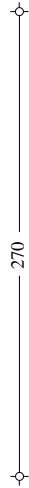
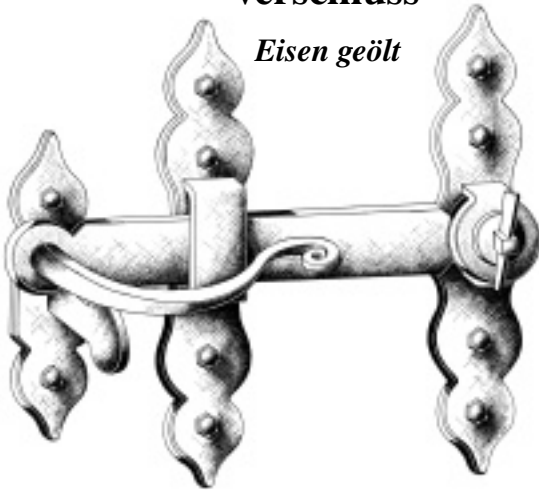

Angabe rechte oder linke Tür, Türstärke und Überschlag notwendig!

SWR35/14 Schwenkriegelverschluss ohne Griff, Eisen geölt €



SG35/14



SG34/14



SG36/14
mit Drücker D36

Griffe passend für SWR35 und SWR39

SG34/14	Schwenkriegelgriff, Eisen geölt	€
SG35/14	Schwenkriegelgriff, Eisen geölt	€
SG36/14	Schwenkriegelgriff, Eisen geölt	€



**für Türen
und Tore**

Schwenkriegelverschluss

Eisen geölt

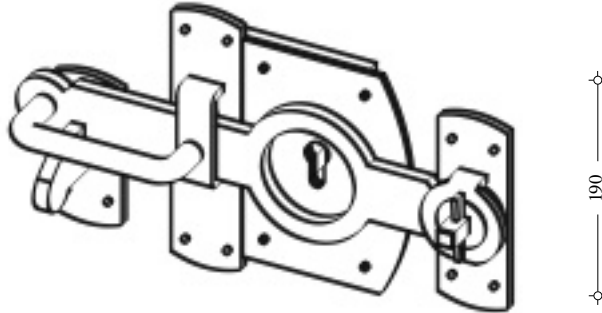

Angabe rechte oder linke Tür, Türstärke und Überschlag notwendig!

SWR40/14	Schwenkriegelverschluss für Profilzylinder mit Drücker D37 (Seite 75), Breite ca. 35 cm, Eisen geölt	€
SWR40/2	Ausführung in verzinkt, patiniert	€
SWS40/14	Ausführung für Schiebetor, Eisen geölt	€

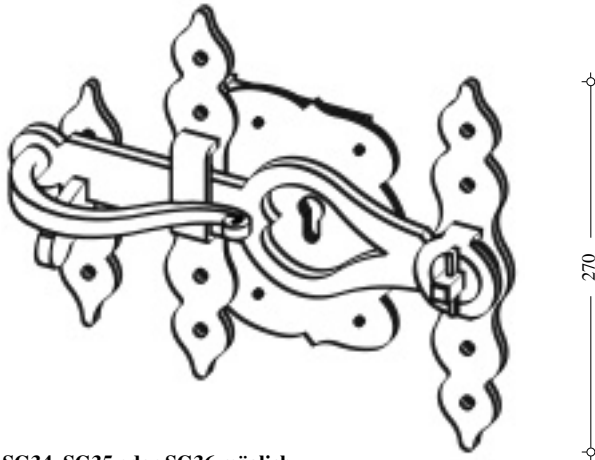

Griff SG34, SG35 oder SG36 möglich.

Angabe rechte oder linke Tür, Türstärke und Überschlag notwendig!

SWR39/14	Schwenkriegelverschluss für Profilzylinder ohne Griff, Breite ca. 35 cm, Eisen geölt	€
SWS39/14	Ausführung für Schiebetor, Eisen Geölt ohne Griff	€



**für Türen
und Tore**

Schwenkriegelverschluss



Drücker D37

Angabe rechte oder linke Tür, Türstärke und Überschlag notwendig!

SWR37/14	Schwenkriegelverschluss mit Drücker D37, Eisen geölt	€
SWR37/2	Schwenkriegelverschluss mit Drücker D37, Eisen verz. pat.	€

Sperriegel

Eisen geschmiedet

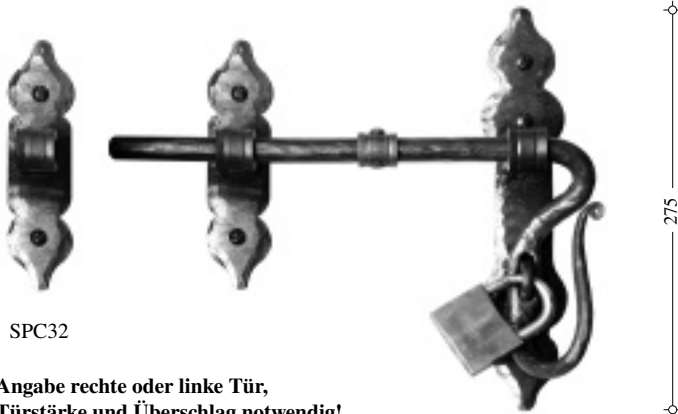

SPC32

**Angabe rechte oder linke Tür,
Türstärke und Überschlag notwendig!**

SPR32/14	Sperriegel, Eisen geölt (ohne Vorhangschloss)	€
SPC32/14	Gegenstück, Eisen geölt	€



Schubriegel

Drehriegel

Riegel für Tore

*handgeschmiedet
Eisen geölt*

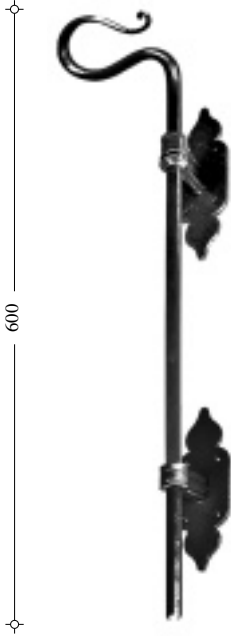

Variante Falzseite mit Zapfen



Variante Überschlagseite mit Schlaufe



- S166/2 Schubriegel, verz. pat. €
- S166/14 Schubriegel, Eisen geölt €

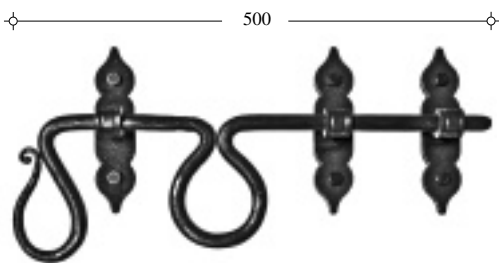

Um passende Beschläge liefern zu können benötigen wir folgende Angaben bzw. Abmessungen:
Länge des Drehriegels, Torstärke, Überschlag und Gradleiste, Variante für Falz- oder Überschlagseite

- | | | | | | |
|----------|---------------------------|---|----------|---------------------------|---|
| S1652/2 | Querriegel, verzinkt pat. | € | DR166/2 | Drehriegel, verzinkt pat. | € |
| S1652/14 | Querriegel, Eisen geölt | € | DR166/14 | Drehriegel, Eisen geölt | € |



Schubriegel

Drehriegel

Torbeschläge

Eisen geölt



geöffnete
Position

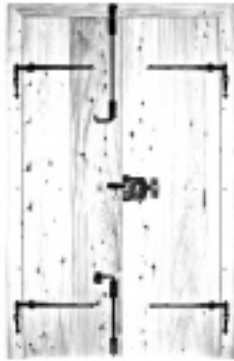

*Drehriegel mit
handgeschmiedetem
Spiralexzenter*

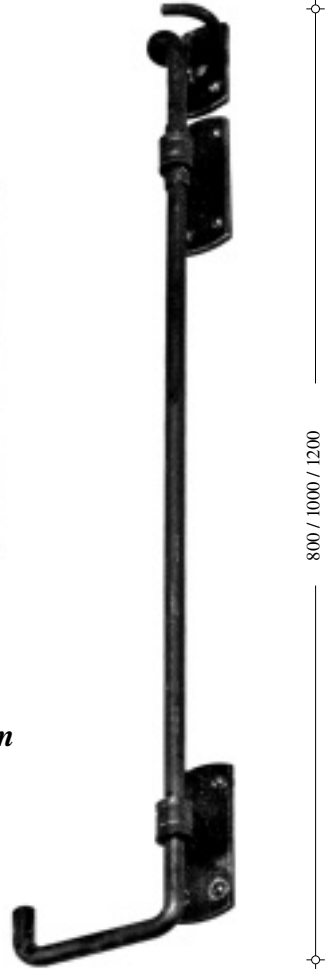

Um passende Beschläge liefern zu können benötigen wir folgende Angaben bzw. Abmessungen:
Länge des Drehriegels, Torstärke, Überschlag und Gradleiste, Variante für Falz- oder Überschlagseite

S160/2	Schubriegel, verzinkt. pat.	€	DR160/2	Drehriegel, verzinkt pat.	€
S160/14	Schubriegel, Eisen geölt	€	DR160/14	Drehriegel, Eisen geölt	€

Gotische Torbeschläge

handgeschmiedet, Eisen geölt

**Angabe rechte oder
 linke Tür, Türstärke
 und Überschlag
 notwendig!**



SWR38/14 Schwenkriegelverschluss für Profilzylinder, Höhe ca. 35 cm, handgeschmiedet, Eisen geölt €

OSV/14 Offener Schubstangenverschluss für Tore, schwere Ausführung bis 4 m Gesamthöhe, handgeschmiedet, Eisen geölt €

OSV2/14 Wie OSV/14, Schubstange Ø 16 ohne Schubriegelplatte €



GB125 Gotisches Band, handgeschmiedet, Eisen geölt Größe ca. 125 cm x 52 cm €

GS125 Gotisches Scheinband ohne Rolle, Eisen geölt €

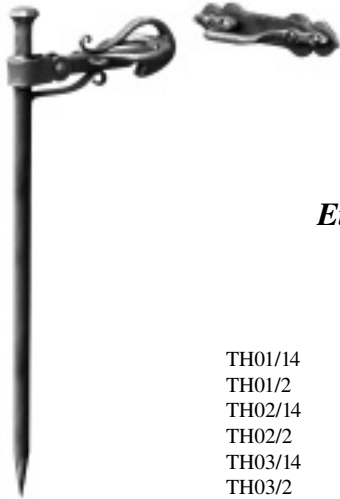

Torhalter

Eisen geschmiedet

TH01/14	Torhalter mit Erdspeiß, Eisen geölt	€
TH01/2	Torhalter mit Erdspeiß, verzinkt patiniert	€
TH02/14	Torhalter mit Bodenbefestigung, Eisen geölt	€
TH02/2	Torhalter mit Bodenbefestigung, verzinkt pat.	€
TH03/14	Torhalter mit Wandbefestigung, Eisen geölt	€
TH03/2	Torhalter mit Wandbefestigung, verzinkt pat.	€



Torhalter

Eisen geschmiedet

TH04/14	Torhalter, Eisen geölt	€
TH04/2	Torhalter, verzinkt pat.	€



handgeschmiedet
Eisen geölt

Schubriegel für Tore

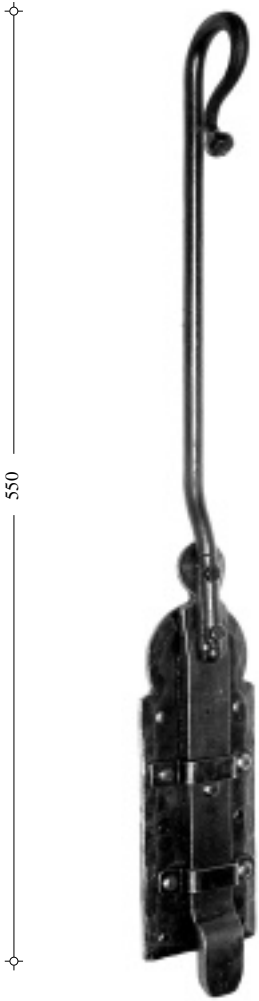

550

80



350

80

S855/14 Schubriegel gerade €
S856/14 Schubriegel gekröpft €

S835/14 Schubriegel gerade €
S836/14 Schubriegel gekröpft €



Schubriegel für Türen

handgeschmiedet
Eisen geölt



S162WC/14 WC-Schubriegel gerade €
S161WC/14 WC-Schubriegel gekröpft €

SL161/14 SCHLAUFE bündig €

160

40



S162/14 Schubriegel gerade €
S161/14 Schubriegel gekröpft €

240

50



S818/14 Schubriegel gerade €

220

80



S825/14 Schubriegel gerade €



PZR/14 Panzerriegel, Sicherheitsverschluss für Türen €
handgeschmiedet, Eisen geölt
Türbreite und Überschlag erforderlich!



Klampf
für S818



K18/14 Klampf, Eisen geölt €

Klampf
für S825, S835, S855, PZR01



K25/14 Klampf, Eisen geölt €

Schlitzplatte
für S818



SP18/14 Schlitzplatte, Eisen geölt €

Schlitzplatte
für S825, S835, S855, PZR01



SP25/14 Schlitzplatte, Eisen geölt €

Schlaufen
für S818



- SL1800/14 bündig, Eisen geölt €
- SL1816/14 Überschlag 16mm, Eisen geölt €
- SL1818/14 Überschlag 18mm, Eisen geölt €
- SL1820/14 Überschlag 20mm, Eisen geölt €



Bündig

Schlaufen
für S825, S835, S855, PZR01



- SL00/14 bündig, Eisen geölt €
- SL16/14 Überschlag 16mm, Eisen geölt €
- SL18/14 Überschlag 18mm, Eisen geölt €
- SL20/14 Überschlag 20mm, Eisen geölt €
- SL99/14 Sondermaß, Eisen geölt €



Überschlag



Überschlag



Winkel
für Schubriegel
S130, S350, S500

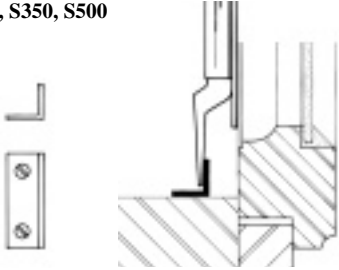

W1/4 Winkel, Messing blank. €

Schlitzplatte
für Schubriegel
S130, S350, S500

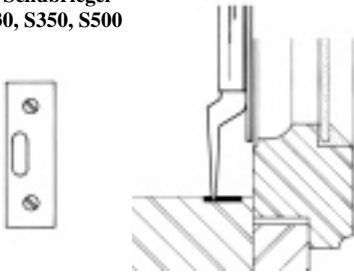

SP/2 Schlitzplatte, Eisen verzinkt pat. €

Klampf
für Schubriegel
S130, S350, S500

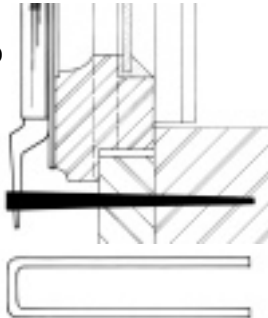

K/2 Klampf, Eisen verzinkt pat. €

Schubriegel
für Fenster

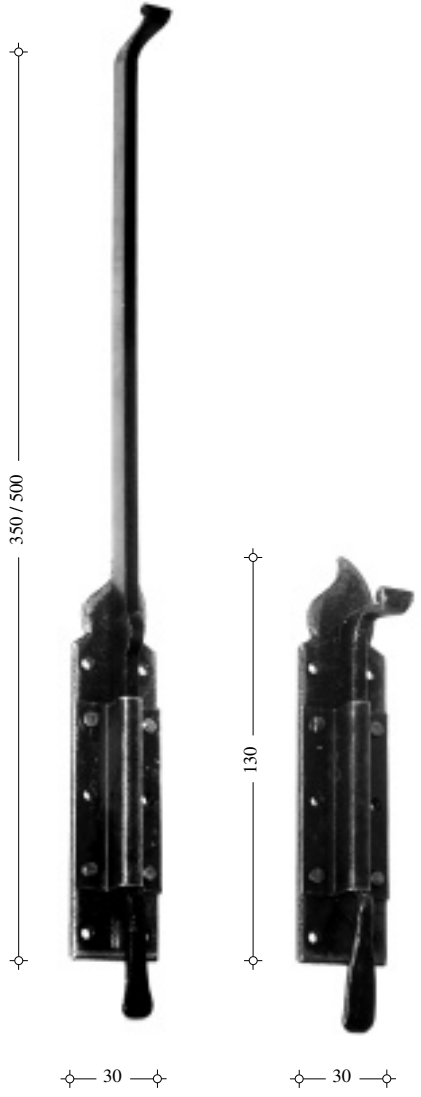

S130/2	Länge 130 mm, verz. pat.	€
S350/2	Länge 350 mm, verz. pat.	€
S500/2	Länge 500 mm, verz. pat.	€



Länge 200 - 700



Schubriegel für Fenster



S20/2	Länge = 200 mm, Eisen verz. pat.	€
S30/2	Länge = 300 mm, Eisen verz. pat.	€
S40/2	Länge = 400 mm, Eisen verz. pat.	€
S50/2	Länge = 500 mm, Eisen verz. pat.	€
S70/2	Länge = 700 mm, Eisen verz. pat.	€
S20/4	Länge = 200 mm, Messing blank	€
S30/4	Länge = 300 mm, Messing blank	€
S40/4	Länge = 400 mm, Messing blank	€
S50/4	Länge = 500 mm, Messing blank	€
S70/4	Länge = 700 mm, Messing blank	€

Schlitzplatte für Schubriegel S20 - S70

20



60

SPS/2 Schlitzplatte, Eisen verz. pat. €

Haken



80 / 100 / 120

Eisen verz. pat., Klobe in Messing

822/2	Länge=80 mm	€
1022/2	Länge=100 mm	€
1222/2	Länge=120 mm	€



*handgeschmiedet
Eisen geölt*

Doppelreiber

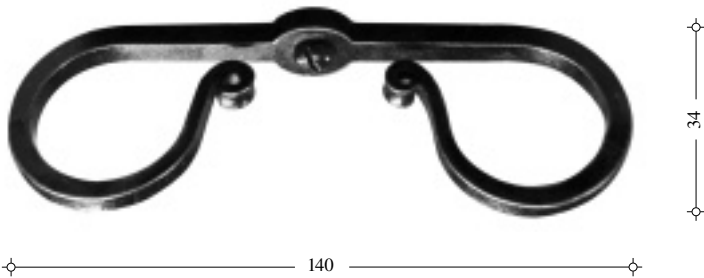

DR09/2	Doppelreiber für Fenster, handgeschmiedet verz. pat.	€
DR09/14	Doppelreiber für Fenster, handgeschmiedet, Eisen geölt	€

Drehriegel

**für aussenaufgehende
Fensterflügel mit geringer
Rahmenbreite**

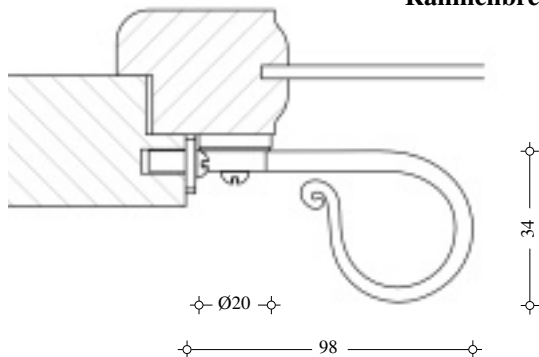

R09/2	Drehriegel, handgeschmiedet mit 4mm Unterlagscheibe und Schlitzplatte, verz. pat.	€
R09/14	Drehriegel, handgeschmiedet mit 4mm Unterlagscheibe und Schlitzplatte, Eisen geölt	€



88



DR6/2 Doppelreiber, Eisen verzinkt pat. €
 DR6/14 Doppelreiber, Eisen geölt €

44



R6/2 Reiber, verzinkt pat. €
 R6/14 Reiber, Eisen geölt €

Reiber handgeschmiedet

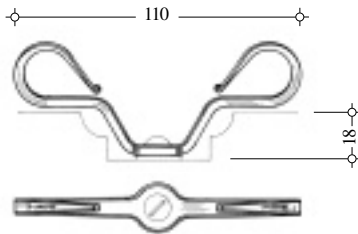

DR618/2 Doppelreiber, Eisen verz. pat. €
 DR618/14 Doppelreiber, Eisen geölt €

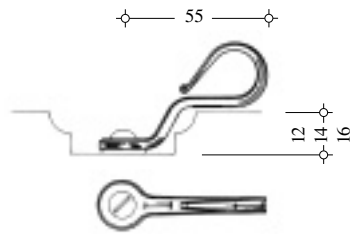

R612/2 Reiber, Eisen verz. pat. (12mm) €
 R614/2 Reiber, Eisen verz. pat. (14mm) €
 R616/2 Reiber, Eisen verz. pat. (16mm) €
 R612/14 Reiber, Eisen geölt (12mm) €
 R614/14 Reiber, Eisen geölt (14mm) €
 R616/14 Reiber, Eisen geölt (16mm) €

Abstandhalter für Doppelreiber



AH15/2 Abstandhalter, verzinkt pat. €
 B205/2 Beilagscheibe, verz. pat. €

Reiberklampfl



RK4/2 Reiberklampfl 4mm breit
mit Überstand 2 bis 4 mm €
 RK4/14 Reiberklampfl 4mm breit
mit Überstand 2 bis 4 mm €



Reiberplatte

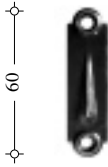

- FE4/2 Reiberplatte, verzinkt pat. €
- FE4/4 Reiberplatte, Messing blank €

Reiber mit Reiberplatte

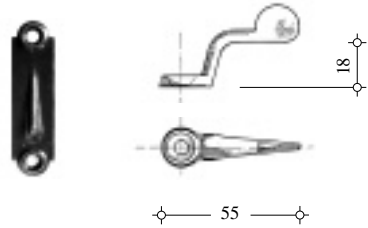

- R8/2 Reiber, Eisen verz. pat. €

Doppelreiber



- DR18/2 Eisen verz. pat. €
- DR18/4 Messing blank €

Kurbelreiber mit Schlitzplatte



- KR18/2 Eisen verz. pat. €
- KR18/4 Messing blank €

Reiber mit Reiberplatte



- R18/2 R. für 18mm Ü., Eisen verz. pat. €
- R18/4 R. für 18mm Ü., Messing blank €

- R20/2 Reiber, Eisen verz. pat. für 20 mm Überschlag €
- R22/2 Reiber, Eisen verz. pat. für 22 mm Überschlag €
- R24/2 Reiber, Eisen verz. pat. für 24 mm Überschlag €
- R26/2 Reiber, Eisen verz. pat. für 26 mm Überschlag €



Reiber



DR6/14 Reiber, Messing gegossen €

Winkel für Fenstertrieb

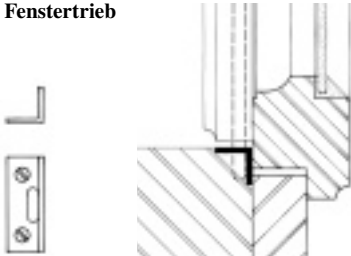

W2/4 Winkel, Messing blank €

Triebstangen *Eisen blank*



**Passend für Fenstertriebe FT1, FT2, FT3
mit 20mm und 14mm starke Triebleisten.**

TS73/1	Länge=73 cm, per Paar	€
TS58/1	Länge=58 cm, per Paar	€
TS48/1	Länge=48 cm, per Paar	€

Rollkloben

14	KL20
16	KL22
18	KL24
20	KL26

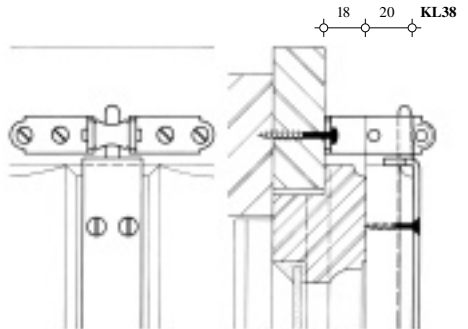
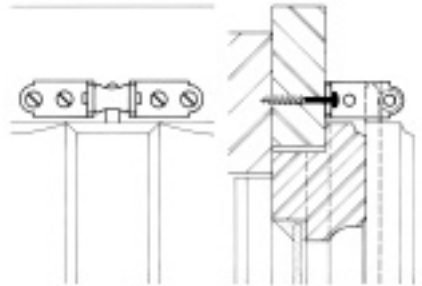

Für Fenstertriebe mit 14mm Überschlag

KL20/2	Rollkloben, verzinkt pat.	€
KL20/4	Rollkloben, Messing blank	€

Für Fenstertriebe mit 16mm Überschlag

KL22/2	Rollkloben, verzinkt pat.	€
KL22/4	Rollkloben, Messing blank	€

Für Fenstertriebe mit 18mm Überschlag

KL24/2	Rollkloben, verzinkt pat.	€
KL24/4	Rollkloben, Messing blank	€

Für Fenstertriebe mit 20mm Überschlag

KL26/2	Rollkloben, verzinkt pat.	€
KL26/4	Rollkloben, Messing blank	€

Für Schubriegel S20 - S70 mit 18 / 20 mm Ü.

KL38/2	Rollkloben, verzinkt pat.	€
KL38/4	Rollkloben, Messing blank	€



Aufspreizstangen

für Fenster

Aufspreizstangen werden wie abgebildet mit Zubehör geliefert.



Länge mm	Eisen verz. pat. Art. Nr.	Messing blank Art. Nr.
300	3025/2 €	3025/4 €
350	3525/2 €	3525/4 €
400	4025/2 €	4025/4 €



300	3052/2 €	3052/4 €
350	3552/2 €	3552/4 €
400	4052/2 €	4052/4 €



300	3022/2 €	3022/4 €
350	3522/2 €	3522/4 €
400	4022/2 €	4022/4 €



300	3050/2 €	3050/4 €
350	3550/2 €	3550/4 €
400	4050/2 €	4050/4 €



300	3020/2 €	3020/4 €
350	3520/2 €	3520/4 €
400	4020/2 €	4020/4 €

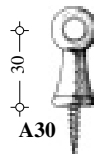

Einhängelkloben



AK20/2	Kloben mit Anschraubplatte, Eisen verz. pat., L=20 mm	€
AK20/4	Kloben mit Anschraubplatte, Messing blank, L=20 mm	€
AK50/2	Kloben mit Anschraubplatte, Eisen verz. pat. L=50 mm	€
AK50/4	Kloben mit Anschraubplatte, Messing blank, L=50 mm	€
A62/2	Einhängeplatte, Eisen verz. pat.	€
A62/4	Einhängeplatte, Messing blank	€
A30/4	Klobe, Messing blank	€
A50/4	Klobe, Messing blank	€



Fensterfeststeller

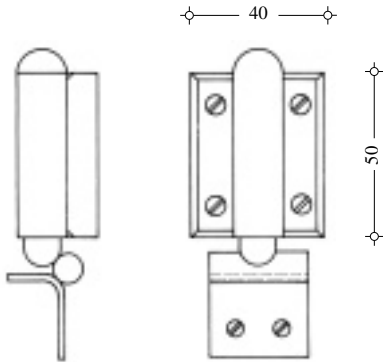

FFS/4 Fensterfeststeller €
Messing blank

Espagnolette-verschluss E7



Stangen Ø = 8mm

- E7100/4 Messing blank, L=1000 mm €
- E7140/4 Messing blank, L=1400 mm €
- E7200/4 Messing blank, L=2000 mm €

Abstandhalter für Fenster

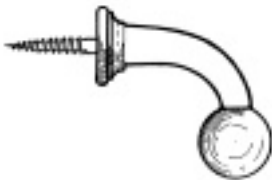

AH/4 Abstandhalter, Messing blank €



E8

E10

Espagnolette- verschluss



Stangen Ø = 8mm

**Stangen Ø = 10mm
schwere Ausführung**

E8100/2	Eisen verz. pat. L=1000 mm	€
E8140/2	Eisen verz. pat. L=1400 mm	€
E8200/2	Eisen verz. pat. L=2000 mm	€

E8100/4	Messing blank, L=1000 mm	€
E8140/4	Messing blank, L=1400 mm	€
E8200/4	Messing blank, L=2000 mm	€

E10100/4	Messing blank, L=1000 mm	€
E10140/4	Messing blank, L=1400 mm	€
E10200/4	Messing blank, L=2000 mm	€

Jalousiebeschlag

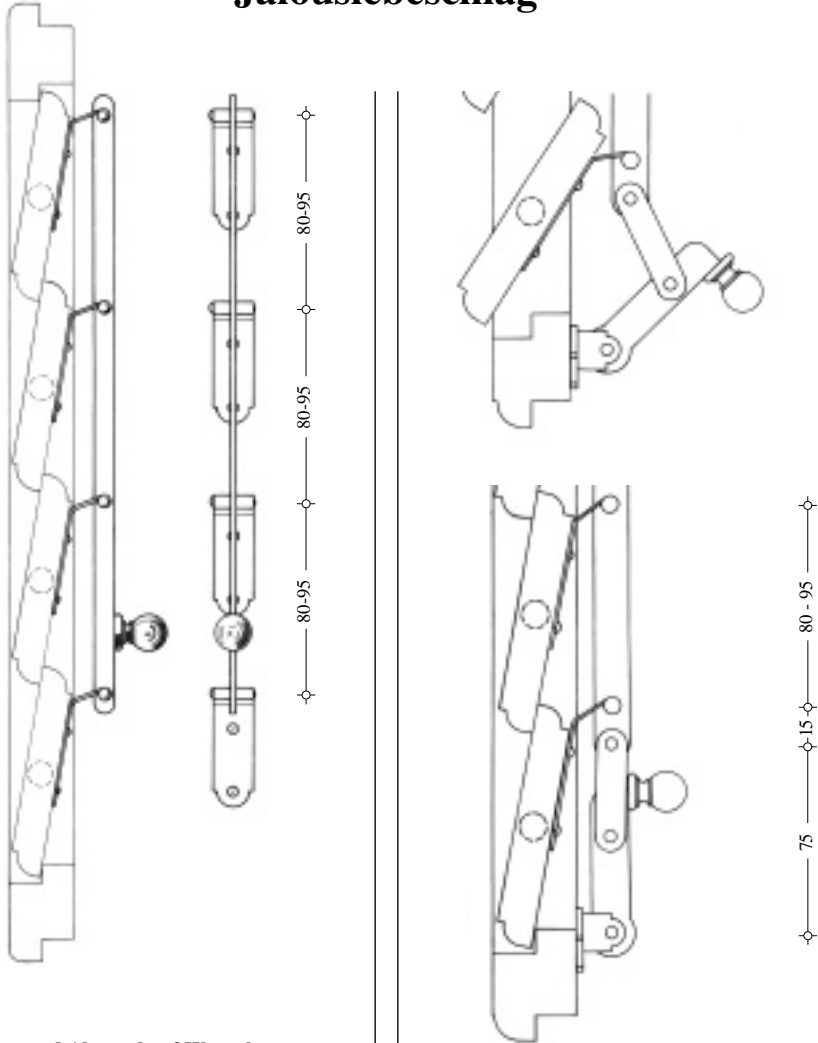

**Länge und Abstand auf Wunsch
 (80 - 95mm)**

J01/2 Jalousiebeschlag für bewegliche
 Lamellen, Eisen verzinkt patiniert,
 mit Messingknopf, je Lamelle €

JVA/2 Arretierung mit Verschluss €
 JVL/2 Lager f. Lamellen zum Einbohren €
 Eisen verz. pat.



Winkelbänder für Fenster

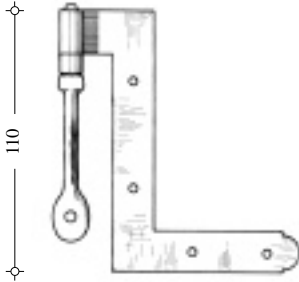

**Winkelband
mit Kegel**

WB11/2 Eisen verz. pat. €

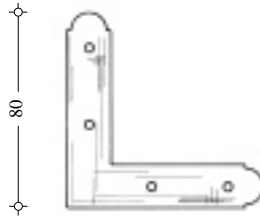

Winkel

W11/2 Eisen verz. pat. €

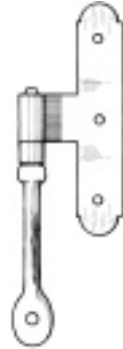

**Mittelband
mit Kegel**

MB11/2 Eisen verz. pat. €

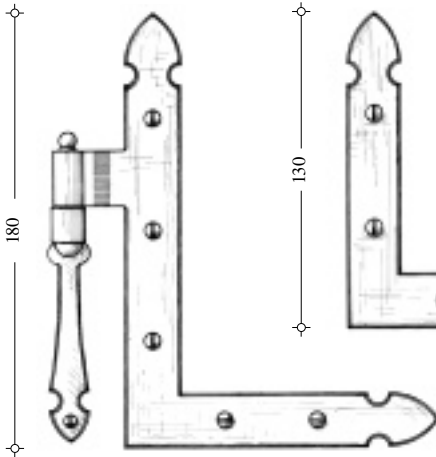

**Winkelband
mit Kegel**

WB18/2 Eisen verz. pat. €
WB18/4 Messing blank €

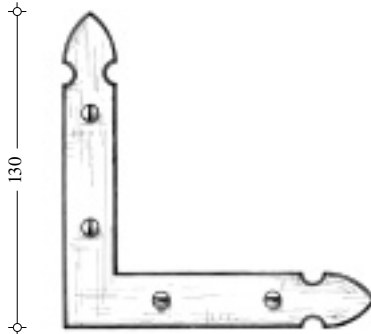

Winkel

W18/2 Eisen verz. pat. €
W18/4 Messing blank €

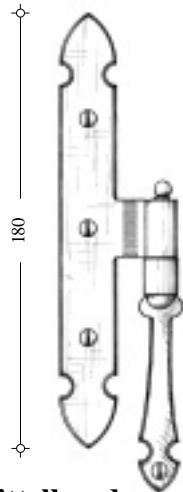

**Mittelband
mit Kegel**

MB18/2 Eisen verz. pat. €
MB18/4 Messing blank €



Winkelbänder für Fenster

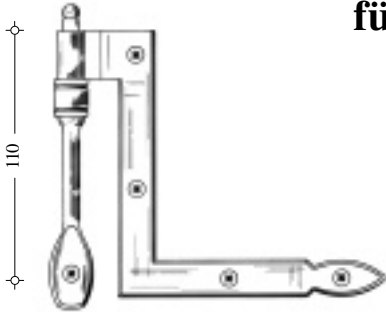

**Winkelband
mit Kegel**

WB10/2 Eisen verz. pat. €

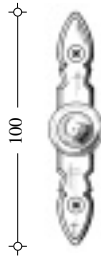

**Messingknopf
mit Schild**

FK10/2 €



Winkel

W10/2 Eisen verz. pat. €

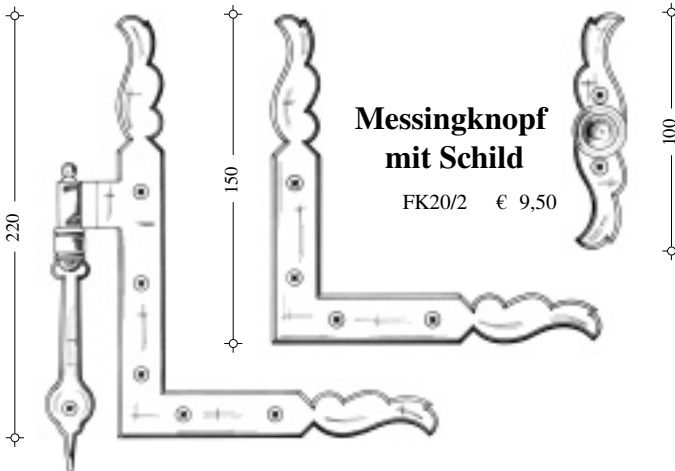

**Winkelband
mit Kegel**

WB20/2 Eisen verz. pat. €

**Messingknopf
mit Schild**

FK20/2 € 9,50

Winkel

W20/2 €

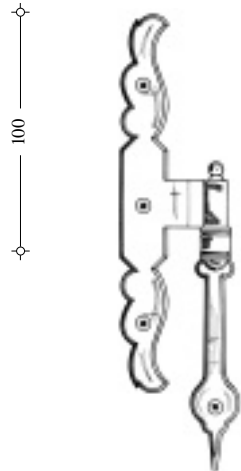

**Mittelband
mit Kegel**

MB20/2 Eisen verz. pat. €



Winkelbänder für Fenster

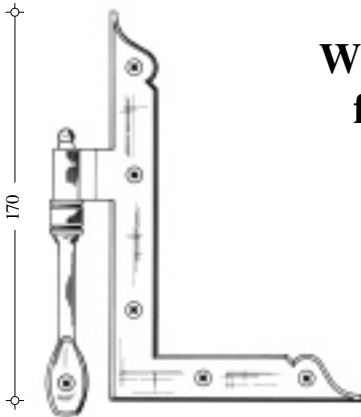

**Winkelband
mit Kegel**

WB17/2 Eisen verz. pat. €

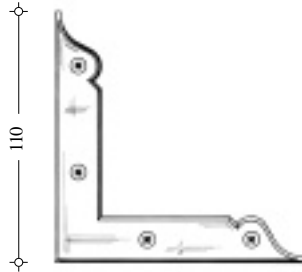

Winkel

W17/2 Eisen verz. pat. €

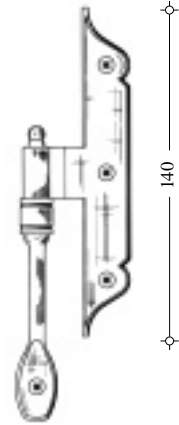

**Mittelband
mit Kegel**

MB17/2 Eisen verz. pat. €

Gewindeabdeckung

für Winkelbänder
WB10, WB17, WB18 und WB20

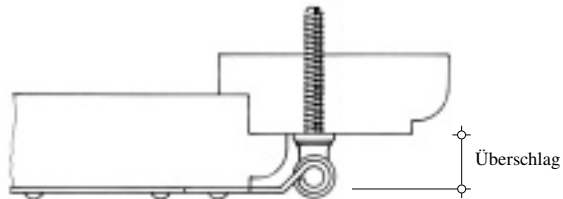
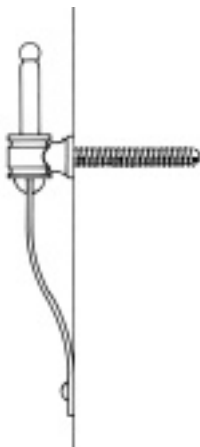

GW16/5
GW18/5
GW20/5

Gewindeabdeckung für 16mm Überschlag, Messing patiniert
Gewindeabdeckung für 18mm Überschlag, Messing patiniert
Gewindeabdeckung für 20mm Überschlag, Messing patiniert

€
€
€



Winkelbänder für Fenster

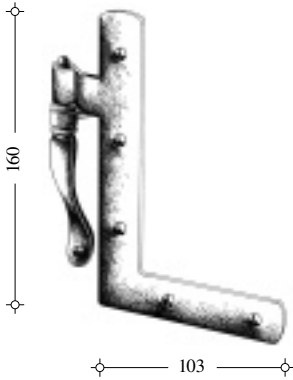

**Winkelband
mit Kegel**

WB16/2 Eisen verz. pat. €

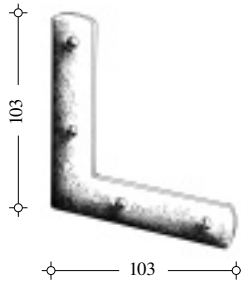

Winkel

W16/2 Eisen verz. pat. €

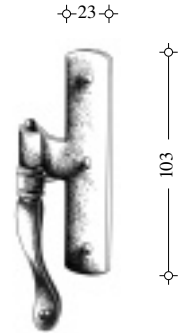

**Mittelband
mit Kegel**

MB16/2 Eisen verz. pat. €

Fensternussband 80/100/120 - Fischband

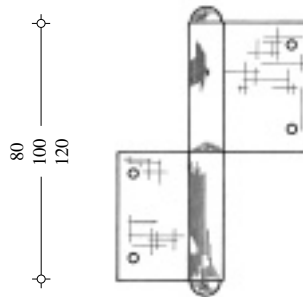

80R/1 oder 80L/1	Eisen blank	€
80R/2 oder 80L/2	Eisen verz. pat.	€
100R/1 oder 100L/1	Eisen blank	€
100R/2 oder 100L/2	Eisen verz. pat.	€
120R/1 oder 120L/1	Eisen blank	€
120R/2 oder 120L/2	Eisen verz. pat.	€



Fensterband 180E

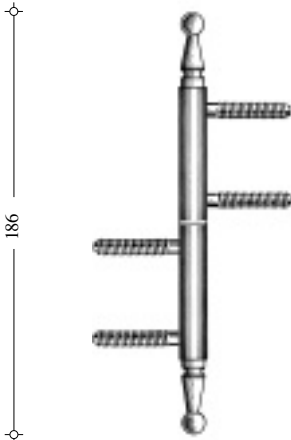

180E/1	Eisen blank	€
180E/2	Eisen verz. pat.	€
180E/4	Messing blank	€
180E/6	Messing poliert	€

Fensterband 180E mit losem Kegel



180ELK/1	Eisen blank	€
180ELK/2	Eisen verz. pat.	€
180ELK/4	Messing blank	€
180ELK/6	Messing poliert	€

Fensterband 121E

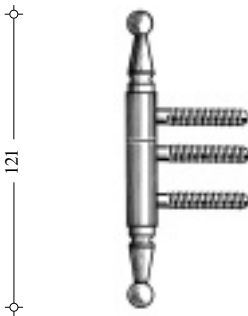

121E/4	Messing blank	€
121E/6	Messing poliert	€

Fensterband 120E

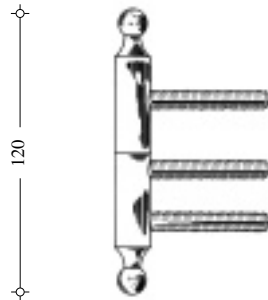

120E/4	Messing blank	€
120E/6	Messing poliert	€



Fischband 110

110

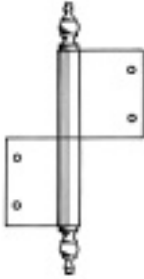

110L/1 oder 110R/1	Eisen blank	€
110L/2 oder 110R/2	Eisen verz. pat.	€
110L/4 oder 110R/4	Messing blank	€
110L/6 oder 110R/6	Messing poliert	€

Fischband 178

178

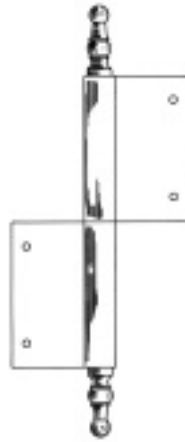

178L/1 oder 178R/1	Eisen blank	€
178L/2 oder 178R/2	Eisen verz. pat.	€
178L/6 oder 178R/6	Messing poliert	€

Fischband 160

162

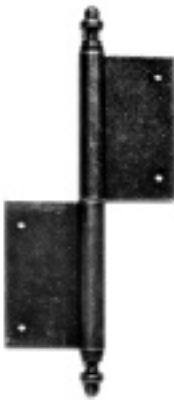

160L/1 oder 160R/1	Eisen blank	€
160L/2 oder 160R/2	Eisen verz. pat.	€

Fischband 141

140



141L/1 oder 141R/1	Eisen blank	€
141L/2 oder 141R/2	Eisen verz. pat.	€
141L/6 oder 141R/6	Messing poliert	€



Fischband 180

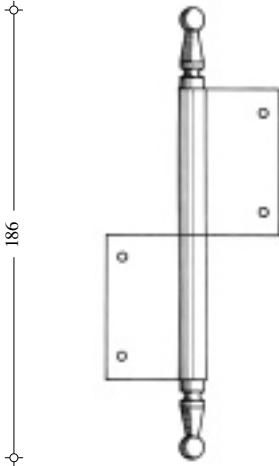

180L/1 oder 180R/1	Eisen blank	€
180L/2 oder 180R/2	Eisen verz. pat.	€
180L/6 oder 180R/6	Messing poliert	€

Fischband 180LK mit losem Kegel



180LKL/1 oder 180LKR/1	Eisen blank	€
180LKL/2 oder 180LKR/2	Eisen verz. pat.	€

Fischband 140

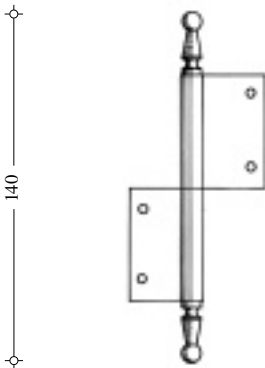

140L/1 oder 140R/1	Eisen blank	€
140L/2 oder 140R/2	Eisen verz. pat.	€
140L/6 oder 140R/6	Messing poliert	€

Fischband 210

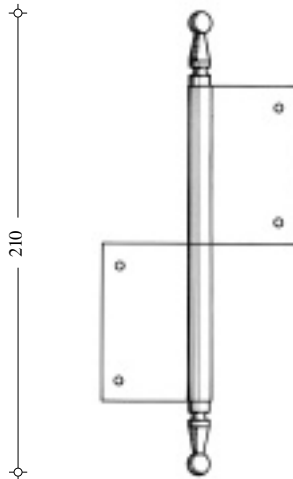

210L/1 oder 210R/1	Eisen blank	€
210L/2 oder 210R/2	Eisen verz. pat.	€
210L/6 oder 210R/6	Messing poliert	€



Tür- und Fensterbänder

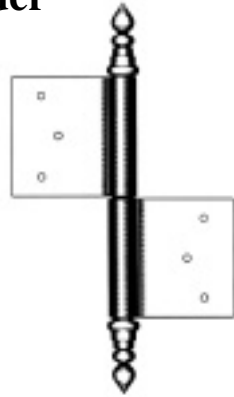
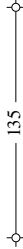
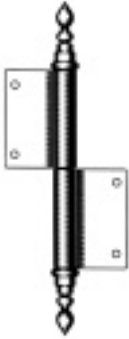

113R/1 oder 113L/1 Eisen blank €
 113R/2 oder 113L/2 Eisen verz. pat. €

112R/1 oder 112L/1 Eisen blank €
 112R/2 oder 112L/2 Eisen verz. pat. €

115R/1 oder 115L/1 Eisen blank €
 115R/2 oder 115L/2 Eisen verz. pat. €

Türband 250E

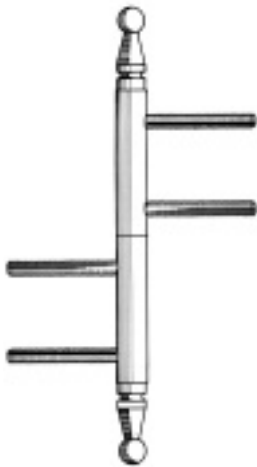

250E/1 Eisen blank €
 250E/2 Eisen verz. pat. €
 250E/6 Messing poliert €

Türband 257 für stumpf einschlagende Türen



257R/2 oder 257L/2 Eisen verz. pat. €
 257R/14 oder 257L/14 Eisen geölt, Köpfe Mess. pat. €



Türband 191

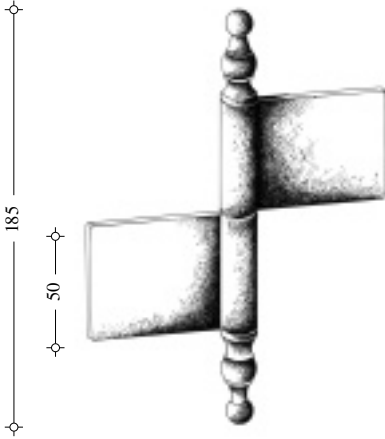

- | | | |
|--------------------|------------------|---|
| 191L/1 oder 191R/1 | Eisen blank | € |
| 191L/2 oder 191R/2 | Eisen verz. pat. | € |
| 191L/6 oder 191R/6 | Messing poliert | € |

Türband 170

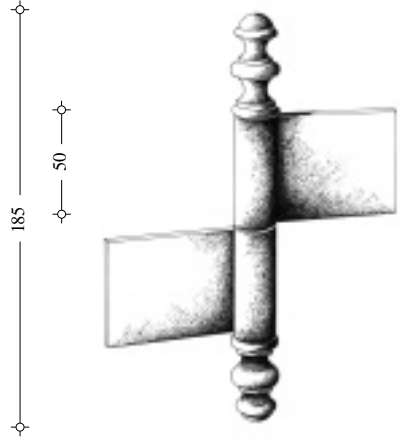

- | | | |
|--------------------|-----------------|---|
| 170L/6 oder 170R/6 | Messing poliert | € |
|--------------------|-----------------|---|

Türband 251

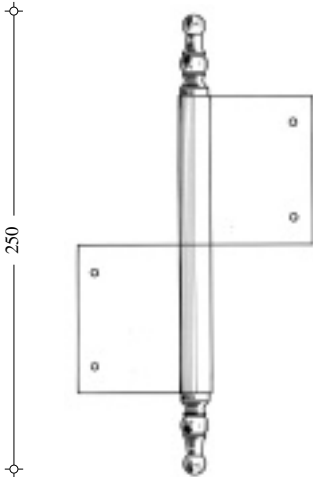

- | | | |
|--------------------|------------------|---|
| 251L/1 oder 251R/1 | Eisen blank | € |
| 251L/2 oder 251R/2 | Eisen verz. pat. | € |
| 251L/6 oder 251R/6 | Messing poliert | € |

Türband 250

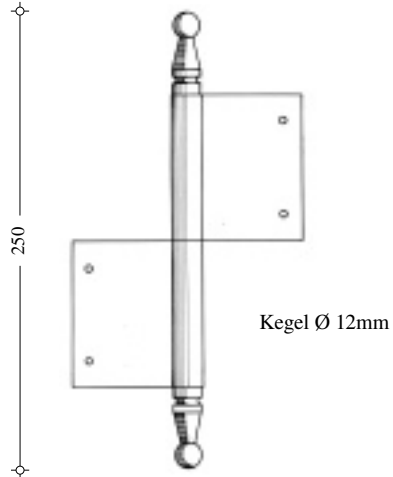

- | | | |
|--------------------|------------------|---|
| 250L/1 oder 250R/1 | Eisen blank | € |
| 250L/2 oder 250R/2 | Eisen verz. pat. | € |
| 250L/6 oder 250R/6 | Messing poliert | € |



Türband 102

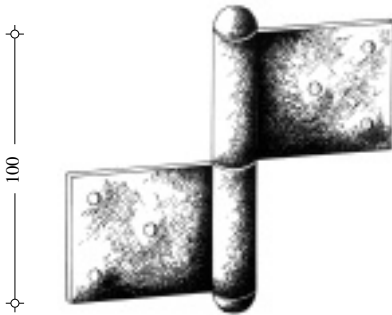

102L/1 oder 102R/1	Eisen blank	€
102L/2 oder 102R/2	Eisen verz. pat.	€

Türband 162

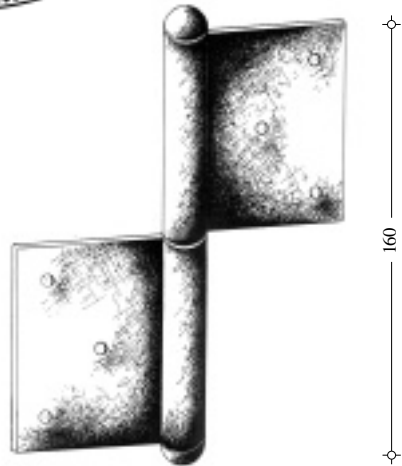

162L/1 oder 162R/1	Eisen blank	€
162L/2 oder 162R/2	Eisen verz. pat.	€

Montagezubehör

EB250	Einbohrschablone für Türband 250 E	€
EB180	Einbohrschablone für Fenserband 180 E (2 Stück notwendig) per Stück	€



Aufsatzband für Fenster

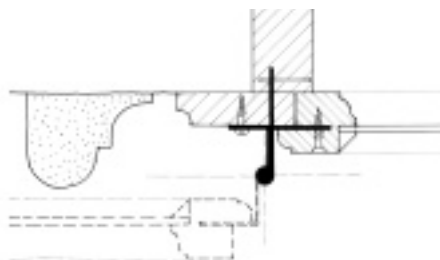
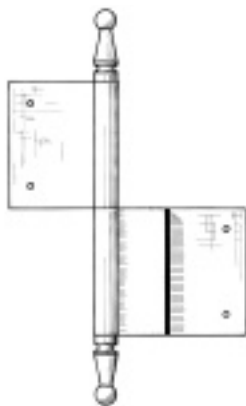

180AL/3 oder 180AR/3 Eisen verzinkt €

Aufsatzband für Türen

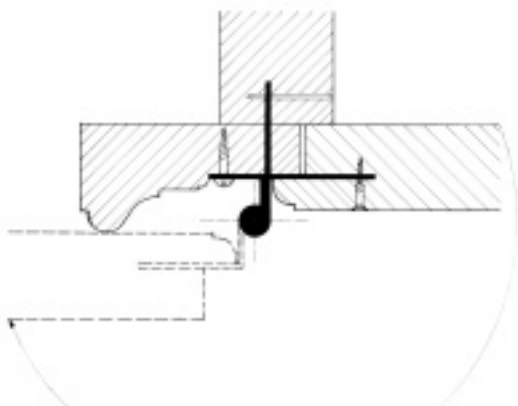
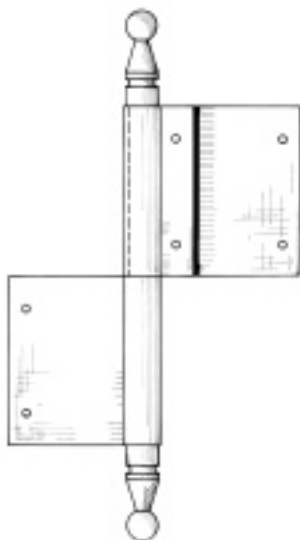

250AL/3 oder 250AR/3 Eisen verzinkt €



Vorhangstange Ø 16 mm

Messing poliert

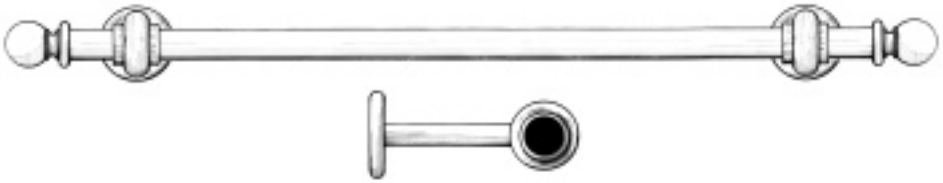

◊ — Wandabstand — ◊

R16/6	Messingrohr Ø 16 mm per lfm.	€
B16/6	Bogen	€
K6/6	Endknopf	€
VS40/6	Halter, Wandabstand 40 mm	€
VS70/6	Halter, Wandabstand 70 mm	€
VS100/6	Halter, Wandabstand 100 mm	€

Raffhaken

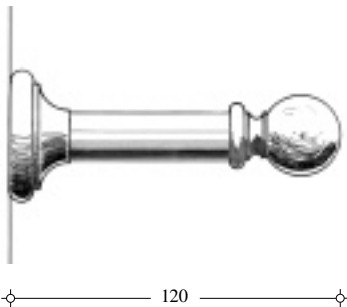

RAF/6 Raffhaken, Messing poliert €

Messingstangen

*für Vorhangstangen,
Handläufe und
Griffe*



- **Fertigung** in eigener Manufaktur nach Maß & Zeichnung
- **Robuste Konstruktion** und Befestigung
- **Flexible Komponenten** (Ø9 bis Ø 30mm) auch für Handtuch, WC-Rollenhalter und Spezialanfertigungen
- **Echtes Messing:**
kein zerkratzer Lack!
keine Beschichtung!
kein Kunststoff!

Fotos unter:
www.wieser-antik.com



Vorhangstange

Ø 20mm

Messing poliert



R20/6	Messingrohr Ø 20 mm per lfm., Messing pol.	€
VS10020/6	Halter, Wandabstand 100 mm, Messing pol.	€
K59/6	Endknopf, Messing pol.	€

Vorhangstange

Ø 20/16mm doppeläufig

Messing poliert

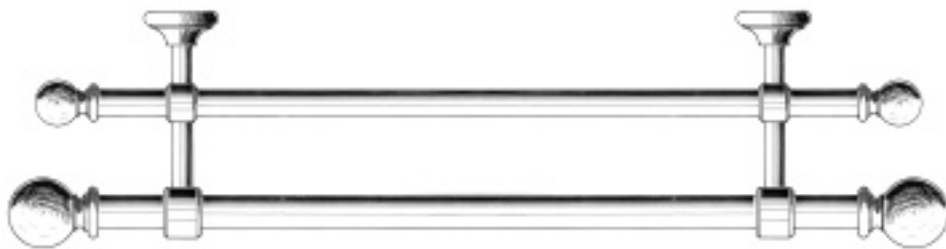

R20/6	Messingrohr Ø 20 mm per lfm.	€
R16/6	Messingrohr Ø 16 mm per lfm.	€
VS12620/6	Halter, Wandabstand 120 mm	€
K7/6	Endknopf	€
K6/6	Endknopf	€



Vorhangstange

Ø 30mm

Messing poliert



R30/6	Messingrohr Ø 30 mm per lfm.	€
VS11030/6	Halter, Wandabstand 110 mm	€
K8/6	Endknopf	€

Vorhangstange

Ø 30/26mm doppelläufig

Messing poliert



R30/6	Messingrohr Ø 30 mm per lfm.	€
R20/6	Messingrohr Ø 20 mm per lfm.	€
VS2030/6	Halter, Wandabstand 130 mm	€
K8/6	Endknopf	€



Vorhangstange

Ø 30mm

Messing poliert



V160/6	Stange Ø 30mm, bis 160cm, Messing poliert	€
V200/6	Stange Ø 30mm, bis 200cm, Messing poliert	€
V250/6	Stange Ø 30mm, bis 250cm, Messing poliert	€
VS30/6	Wandhalter, Messing poliert	€

Zubehör für Vorhangstangen

Messingringe, Hohlringe, Faltenhaken

H1520/6	Messingringe, hohl Ø 15/20	€
H2027/6	Messingringe, hohl Ø 20/27	€
H2635/6	Messingringe, hohl Ø 26/35	€
H3749/6	Messingringe, hohl Ø 37/49	€
MR3038/6	Messingringe, massiv Ø 30/38	€
MR3747/6	Messingringe, massiv Ø 37/47, 36/46	€
MR4555/6	Messingringe, massiv Ø 45/55, 45/56	€
MR16/6	Messingringe, massiv für Ø 16 mm, 22/30	€
MR20/6	Messingringe, massiv für Ø 20 mm, 28/36	€
MR25/6	Messingringe, massiv für Ø 25 mm	€
FH10	Faltenhaken	€
ER12/14	Ringe, Eisen für Ø 20 mm Vorhangstangen (8 bis 12 Ringe pro Lfm.)	€



Scheibengardinenstangen

in Messing, ausziehbar



Messing poliert	35622/6	Ø 6mm, Länge:35 - 50cm, Messing poliert	€
	50622/6	Ø 6mm, Länge:50 - 80cm, Messing poliert	€
	40922/6	Ø 9mm, Länge:40 - 60cm, Messing poliert	€
	60922/6	Ø 9mm, Länge:60 - 90cm, Messing poliert	€
	90922/6	Ø 9mm, Länge:90 - 150cm, Messing poliert	€
Verzinkt patiniert	35622/2	Ø 6mm, Länge:35 - 50cm, verzinkt patiniert	€
	50622/2	Ø 6mm, Länge:50 - 80cm, verzinkt patiniert	€
	40922/2	Ø 9mm, Länge:40 - 60cm, verzinkt patiniert	€
	60922/2	Ø 9mm, Länge:60 - 90cm, verzinkt patiniert	€
	90922/2	Ø 9mm, Länge:90 - 150cm, verzinkt patiniert	€
Nickel matt	35622/11	Ø 6mm, Länge:35 - 50cm, Nickel matt	€
	50622/11	Ø 6mm, Länge:50 - 80cm, Nickel matt	€
	40922/11	Ø 9mm, Länge:40 - 60cm, Nickel matt	€
	60922/11	Ø 9mm, Länge:60 - 90cm, Nickel matt	€
	90922/11	Ø 9mm, Länge:90 - 150cm, Nickel matt	€
Messing verchromt	35622/8	Ø 6mm, Länge:35 - 50cm, Messing verchromt	€
	50622/8	Ø 6mm, Länge:50 - 80cm, Messing verchromt	€
	40922/8	Ø 9mm, Länge:40 - 60cm, Messing verchromt	€
	60922/8	Ø 9mm, Länge:60 - 90cm, Messing verchromt	€
	90922/8	Ø 9mm, Länge:90 - 150cm, Messing verchromt	€



Messing poliert	35611/6	Ø 6mm, Länge:35 - 50cm, Messing poliert	€
	50611/6	Ø 6mm, Länge:50 - 80cm, Messing poliert	€
	40911/6	Ø 9mm, Länge:40 - 60cm, Messing poliert	€
	60911/6	Ø 9mm, Länge:60 - 90cm, Messing poliert	€
	90911/6	Ø 9mm, Länge:90 - 150cm, Messing poliert	€



Zubehör für Scheibengardinenstangen

Messing poliert

Mittellager

SL3/6 Mittellager €



Kloben für Wandabstand 30 mm

SL30/22 für G.../9/22 €

SL30/11 für G.../9/11 €

SL30/33 Mittellager €



Kloben für Wandabstand 50 mm

SL50/22 für G.../9/22 €

SL50/11 für G.../9/11 €

SL50/33 Mittellager €



Messingknöpfe

K30/6 Messingknopf Höhe 30mm €

K50/6 Messingknopf Höhe 50mm €

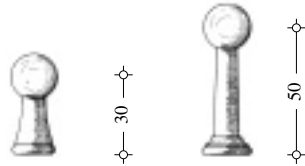

Unterlagen für Kloben und Knöpfe

W01 Scheibe €



Polierpaste für Messing

ME Messingglanz
Polierpaste per Dose €





Griffe *in Messing*



G9613/6	Griff Ø 13mm, Lochabstand 96mm, Messing poliert	€
G16013/6	Griff Ø 13mm, Lochabstand 160mm, Messing poliert	€
G28813/6	Griff Ø 13mm, Lochabstand 288mm, Messing poliert	€
G9613/5	Griff Ø 13mm, Lochabstand 96mm, Messing patiniert	€
G16013/5	Griff Ø 13mm, Lochabstand 160mm, Messing patiniert	€
G28813/5	Griff Ø 13mm, Lochabstand 288mm, Messing patiniert	€
G9613/2	Griff Ø 13mm, Lochabstand 96mm, verzinkt patiniert	€
G16013/2	Griff Ø 13mm, Lochabstand 160mm, verzinkt patiniert	€
G28813/2	Griff Ø 13mm, Lochabstand 288mm, verzinkt patiniert	€

**Für Befestigungsschrauben M5 benötigen wir die Materialstärke.
Maßanfertigungen jeder Länge 10% Aufpreis.**

Krawatten- oder Gürtelhalter mit unsichtbarer Montage auf Holz oder Mauerwerk



Alle Wandstangen können auch für Griffe von Laden und Türen verwendet werden.

Wandstangen

Messing poliert



R13/6	Messingrohr, Ø 13 per lfm.	€
W4313/6	Halter, Wandabstand 43 mm	€
K5/6	Endknopf	€



R12/6	Messingrohr, Ø 12 mm per lfm.	€
W3412/6	Halter, Wandabstand 34 mm	€
K25/6	Endknopf	€



— 50 —



— 40 —



— 30 —



R12/6	Messingrohr, Ø 12 mm, pro Lfm.	€
B12/6	Bogen	€
W3012/6	Halter, Wandabstand 30 mm	€
W4012/6	Halter, Wandabstand 40 mm	€
W5012/6	Halter, Wandabstand 50 mm	€
T12/6	Halter für Treppstange, Ø 12 mm	€



Alle Wandstangen können auch für Griffe von Laden und Türen verwendet werden.

Wandstangen

Messing poliert
Messing patiniert

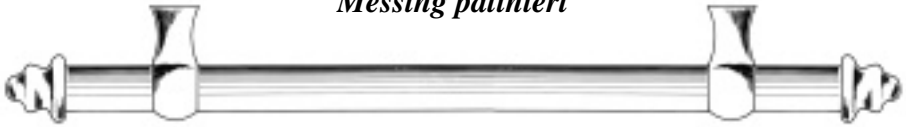

R20/6	Messingrohr, Ø 20 per Lfm., Messing pol.	€
W36201/6	Halter Wandabstand 36 mm, Messing pol.	€
K150/6	Endknopf, Messing poliert	€
R201/5	Messingrohr, Ø 20 per Lfm., Messing pat.	€
W36201/5	Halter Wandabstand 36 mm, Messing pat.	€
K150/5	Endknopf, Messing patiniert	€



R16/6	Messingrohr, Ø 16 per Lfm., Messing pol.	€
W4016/6	Halter Wandabstand 40 mm, Messing pol.	€
K170/6	Endknopf, Messing poliert	€
R16/5	Messingrohr, Ø 16 per Lfm., Messing pat.	€
W4016/5	Halter Wandabstand 40 mm, Messing pat.	€
K170/5	Endknopf, Messing patiniert	€

Endköpfe für Rohre mit Ø 16mm



K6/6	Messing poliert	€
K6/5	Messing patiniert	€



K170/6	Messing poliert	€
K170/5	Messing patiniert	€



K251/6	Messing poliert	€
K251/5	Messing patiniert	€



K250/6	Messing poliert	€
K250/5	Messing patiniert	€



Garderobeelement

Messing poliert
Messing verchromt

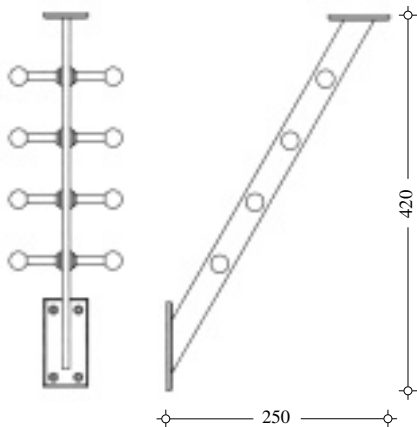

GEO8/6	Messing poliert	€
GEO8/8	Messing verchromt	€

Türknohf



TK60/4	Türknohf, Messing blank	€
TK60/5	Türknohf, Messing patiniert	€

Barstangen, Stoßgriff

Ø 30mm, Messing poliert

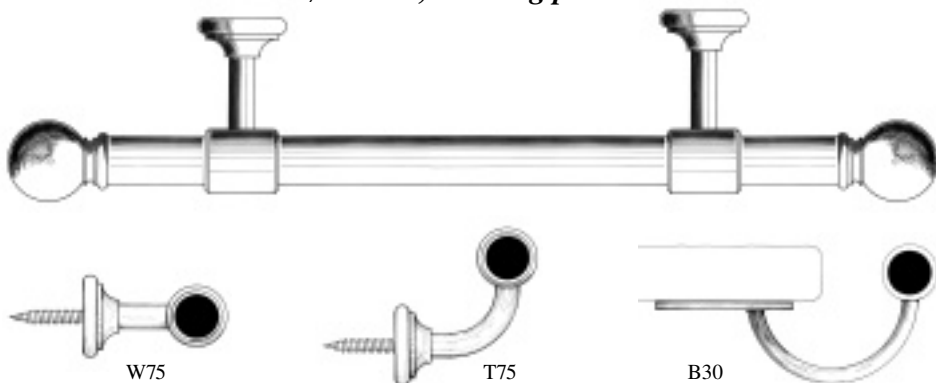

R30/6	Messingrohr, per Lfm.	€			
K8/6	Endknopf	€	W75/6	Wandhalter gerade	€
B90/6	Bogen 90°	€	T75/6	Wandhalter gebogen	€
B135/6	Bogen 135°	€	B30/6	Barstangenhalter	€



Stoßgriff Ø 30mm
Messing poliert

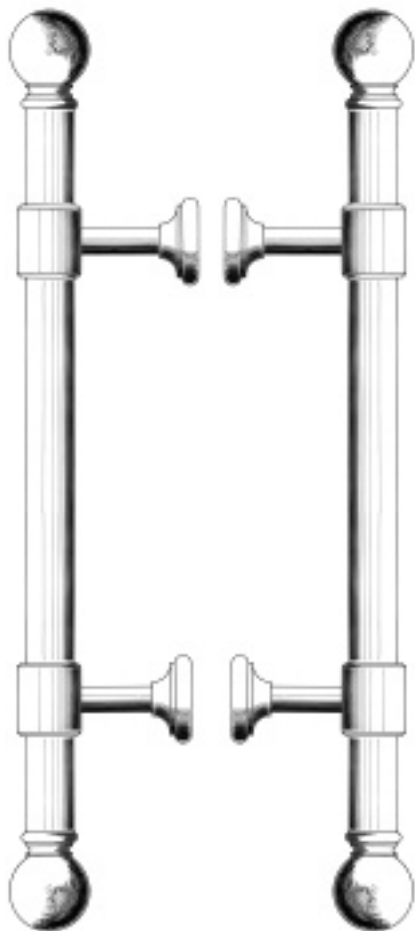

Stoßgriff komplett, Rohr-Ø 30 mm, inkl. 2 Halter und 2 Endknöpfe, Wandabstand 55 mm, Gesamtlänge nach Maß bis 500 mm
Messing poliert

ST30/6	Stoßgriff einzeln	€
ST302/6	Stoßgriff Paar	€

Schubriegel
Messing poliert

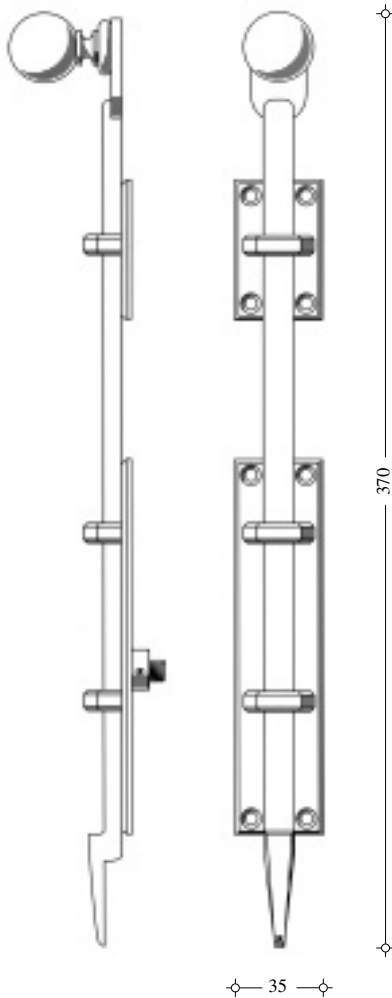

Die Lieferung erfolgt inklusive 8 Stück Befestigungsschrauben (4,5 x 30) aus Messing oder Edelstahl, je nach Ausführung.

S3/6	Messing poliert	€
S3/8	Messing verchromt	€
S3/7	Messing vernickelt	€
S3/11	Messing vernickelt matt	€



Messingkugeln

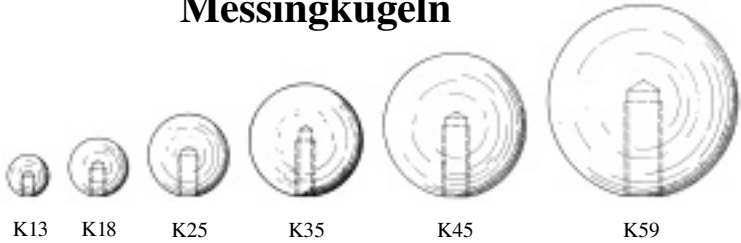

Messing blank	Messing poliert	Messing verchromt	Messing vergoldet	Ø
K13/4 €	K13/6 €	K13/8 €	K13/9 €	13mm M6
K18/4 €	K18/6 €	K18/8 €	K18/9 €	18mm M5
K25/4 €	K25/6 €	K25/8 €	K25/9 €	25mm M6
K35/4 €	K35/6 €	K35/8 €	K35/9 €	35mm M6
K45/4 €	K45/6 €	K45/8 €	K45/9 €	45mm M8
K59/4 €	K59/6 €	K59/8 €	K59/9 €	59mm M12

Messingknöpfe

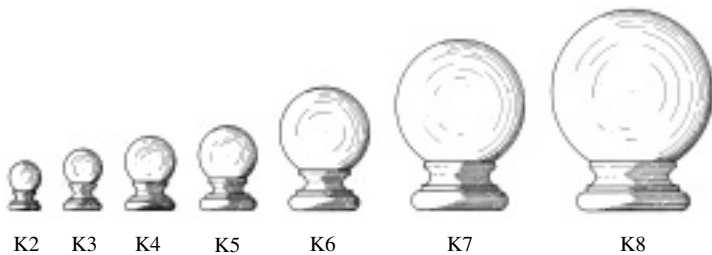

Messing blank	Messing poliert	Messing verchromt	Messing vergoldet	Ø x Höhe
K2/4 €	K2/6 €	K2/8 €	K2/9 €	10x15 M4
K3/4 €	K3/6 €	K3/8 €	K3/9 €	12x19 M4
K4/4 €	K4/6 €	K4/8 €	K4/9 €	16x23 M5
K5/4 €	K5/6 €	K5/8 €	K5/9 €	18x26 M5
K6/4 €	K6/6 €	K6/8 €	K6/9 €	28x38 M5
K7/4 €	K7/6 €	K7/8 €	K7/9 €	40x52 M8
K8/4 €	K8/6 €	K8/8 €	K8/9 €	50x51 M8



Biedermeierknöpfe

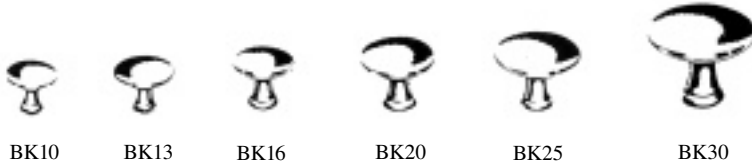

Messing blank		Messing patiniert		Messing poliert		Ø x Höhe, Gewinde	
BK10/4	€	BK10/5	€	BK10/6	€	10 x 9 mm	M4
BK13/4	€	BK13/5	€	BK13/6	€	13 x 12 mm	M4
BK16/4	€	BK16/5	€	BK16/6	€	16 x 14 mm	M4
BK20/4	€	BK20/5	€	BK20/6	€	20 x 18 mm	M5
BK25/4	€	BK25/5	€	BK25/6	€	25 x 23 mm	M5
BK30/4	€	BK30/5	€	BK30/6	€	30 x 26 mm	M5

Messingknopf



mit M5 Gewinde

FK23/2	Eisen verzinkt patiniert	€
FK23/4	Messing blank	€
FK23/5	Messing patiniert	€
FK23/6	Messing poliert	€

Stockschrauben für Messingknöpfe



M425	Stockschrauben M4 x 25mm, per Stk.	€
M530	Stockschrauben M5 x 30mm, per Stk.	€



Beilagscheiben

in Messing

Messing blank



B104/4 Ø 10mm, Höhe 4mm, Bohrung Ø 4mm €

B134/4 Ø 13mm, Höhe 4mm, Bohrung Ø 4mm €

B205/4 Ø 20mm, Höhe 4mm, Bohrung Ø 5mm €

B256/4 Ø 25mm, Höhe 4mm, Bohrung Ø 6mm €

B258/4 Ø 25mm, Höhe 4mm, Bohrung Ø 8mm €

B306/4 Ø 30mm, Höhe 4mm, Bohrung Ø 6mm €

B308/4 Ø 30mm, Höhe 4mm, Bohrung Ø 8mm €



Messing poliert

B104/6 Ø 10mm, Höhe 4mm, Bohrung Ø 4mm €

B134/6 Ø 13mm, Höhe 4mm, Bohrung Ø 4mm €

B205/6 Ø 20mm, Höhe 4mm, Bohrung Ø 5mm €

B256/6 Ø 25mm, Höhe 4mm, Bohrung Ø 6mm €

B258/6 Ø 25mm, Höhe 4mm, Bohrung Ø 8mm €

B306/6 Ø 30mm, Höhe 4mm, Bohrung Ø 6mm €

B308/6 Ø 30mm, Höhe 4mm, Bohrung Ø 8mm €



Ziernieten

in Messing

Messing blank

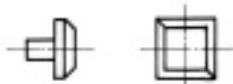

ZE14/4 Zierniete eckig 14 x 14mm €

ZR14/4 Zierniete rund Ø 14mm €

Messing poliert

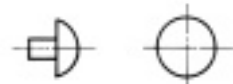

ZE14/6 Zierniete eckig 14 x 14mm €

ZR14/6 Zierniete rund Ø 14mm €



Geschmiedete Nägel

schwarz verzinkt patiniert



Verpackungseinheit: 100 Stk.

Art. Nr.	Länge	Kopf	Preis / 100 Stk
GN25/2	25 mm	Ø 8 mm	€
GN30/2	30 mm	Ø 10 mm	€
GN40/2	40 mm	Ø 11 mm	€
GN50/2	50 mm	Ø 12 mm	€
GN60/2	60 mm	Ø 12 mm	€
GN70/2	70 mm	Ø 13 mm	€
GN80/2	80 mm	Ø 12 mm	€
GN90/2	90 mm	Ø 15 mm	€

Krallenköpfe

aus Eisen

schwarz verzinkt patiniert



- Holzverbindung durch Schrauben
- handgeschmiedete individuelle Optik
- für zeitlos antike Werte

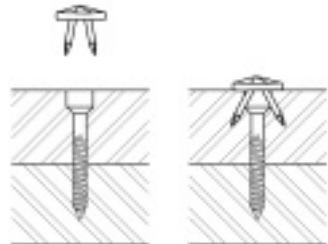

KK20/2 Krallenkopf, Ø 20mm, verz. patiniert, Preis per Stück €
 KK20/14 Krallenkopf, Ø 20mm, Eisen geölt, Preis per Stück €

Verpackungseinheit 100 Stk.

Mengenrabatt in Verpackungseinheiten ab 100 Stk. -5%
 500 Stk. -10%
 1000 Stk. -20%





Vierkantmuttern

Eisen geölt



M813 M820 M825 M1017 M1219 M1624



M1030 M1230



M1650

M8 Gewinde

M813/14	13 x 13 mm	€
M820/14	20 x 20 mm	€
M825/14	25 x 25 mm	€

M10 Gewinde

M1017/14	17 x 17 mm	€
M1030/14	30 x 30 mm	€

M12 Gewinde

M1219/14	19 x 19 mm	€
M1230/14	30 x 30 mm	€

M16 Gewinde

M1624/14	24 x 24 mm	€
M1650/14	50 x 50 mm	€

Beilagscheiben

Eisen geölt



B3030 B4040 B5050 B6060



B70 B80 B90



B40R B50R B60R B70R

B3030/14	30 x 30 mm	€
B4040/14	40 x 40 mm	€
B5050/14	50 x 50 mm	€
B6060/14	60 x 60 mm	€

B70/14	70 x 70 mm	€
B80/14	80 x 80 mm	€
B90/14	90 x 90 mm	€

B40R/14	Ø 40 mm	€
B50R/14	Ø 50 mm	€
B60R/14	Ø 60 mm	€
B70R/14	Ø 70 mm	€



Rundkopfschrauben

Eisen schwarz verzinkt patiniert



Art.Nr.	Bezeichnung	Verwendung	VE	€
R312/2	3 x 12 mm	Jalousienbeschlag	200 Stk.	
R325/2	3,5 x 25 mm	WB11	200 Stk.	
R425/2	4 x 25 mm	R18, KR18, Winkelbänder	200 Stk.	
R435/2	4,5 x 35 mm	R8, R6, DR6, R616, DR616	200 Stk.	
R520/2	5 x 20 mm		200 Stk.	
R535/2	5 x 35 mm	R8, R6, DR6, R616, DR616	200 Stk.	
R550/2	5 x 50 mm		100 Stk.	
R560/2	5 x 60 mm		100 Stk.	
R570/2	5 x 70 mm		100 Stk.	
R640/2	6 x 40 mm		100 Stk.	
R650/2	6 x 50 mm		100 Stk.	
R660/2	6 x 60 mm		100 Stk.	
R670/2	6 x 70 mm		100 Stk.	

Rundkopfschrauben

Messing blank



Art.Nr.	Bezeichnung	Verwendung	VE	€
R216/6	2 x 16 mm	antike Beschläge, Messingschilder	200 Stk.	
R425/4	4 x 25 mm	R18, KR18, Winkelbänder	200 Stk.	
R550/4	5 x 50 mm	Reiber R4	per Stück	



Torbandschrauben

Eisen schwarz verzinkt patiniert



Art.Nr.	Bezeichnung	VE	€
ST840/2	8 x 40 mm mit Vierkantmutter	per Stk.	
ST845/2	8 x 45 mm mit Vierkantmutter	per Stk.	
ST850/2	8 x 50 mm mit Vierkantmutter	per Stk.	
ST855/2	8 x 55 mm mit Vierkantmutter	per Stk.	
ST860/2	8 x 60 mm mit Vierkantmutter	per Stk.	
ST1055/2	10 x 55 mm mit Vierkantmutter	per Stk.	
ST1060/2	10 x 60 mm mit Vierkantmutter	per Stk.	
ST1065/2	10 x 65 mm mit Vierkantmutter	per Stk.	
ST1080/2	10 x 80 mm mit Vierkantmutter	per Stk.	
ST1010/2	10 x 100 mm mit Vierkantmutter	per Stk.	
ST1012/2	10 x 120 mm mit Vierkantmutter	per Stk.	
ST1014/2	10 x 140 mm mit Vierkantmutter	per Stk.	

Gestellschrauben

Eisen schwarz verzinkt patiniert



Art.Nr.	Bezeichnung	VE	€
SG835/2	8 x 35 mm	per Stk.	
SG850/2	8 x 50 mm	per Stk.	
SG880/2	8 x 80 mm	per Stk.	
SG810/2	8 x 100 mm	per Stk.	



Senkkopfschrauben

Eisen schwarz verzinkt patiniert



Art.Nr.	Bezeichnung	Verwendung	VE	€
S316/2	3,5 x 16 mm	Reiberplatte FE/4	200 Stk.	
S320/2	3,5 x 20 mm	Schubriegel S20 - S70	200 Stk.	
S325/2	3,5 x 25 mm	Schubriegel S20 - S70	200 Stk.	
S425/2	4 x 25 mm	Türschild	200 Stk.	

Senkkopfschrauben

Messing blank



Art.Nr.	Bezeichnung	Verwendung	VE	€
S316/4	3,5 x 16 mm	Fenstertriebe	200 Stk.	
S320/4	3 x 20 mm	Fenstertriebe	200 Stk.	
S352/4	3,5 x 20 mm	Fenstertriebe	200 Stk.	
S425/4	4 x 25 mm	Türschilder	200 Stk.	
S430/4	4 x 30 mm	Türschilder	200 Stk.	
S453/4	4,5 x 30 mm		200 Stk.	
S452/4	4,5 x 25 mm		200 Stk.	



**Bürstenscheibe
für Renovierarbeiten
mit Holz**



SK60 Bürstenscheibe für langsam €
laufende Winkelschleifer/Poliermaschinen
mit M14 Gewinde

**Leinöl
für Beschlägewartung
und natürlichen Holzschutz**



Symbolbild

LOE0,5	Leinöl, 0,5 Liter	€
LOE1	Leinöl, 1 Liter	€
LOE5	Leinöl, 5 Liter	€
LOE10	Leinöl, 10 Liter	€
LOE25	Leinöl, 25 Liter	€